

形名 FRC-193T, FRC-194T(KW), FRC-194T(LW),
FRC-194T(P), FRC-194T(PW), FRC-194T(W)

*12ページ適合器具をご確認ください。

このたびは東芝リモコン送信器をお買い上げいただきまして、ありがとうございました。

- この商品を安全に正しく使用していただくために、お使いになる前にこの取扱説明書をよくお読みになり十分に理解してください。
- お読みになった後は、お使いになるかたがいつでも見られるところに必ず保管してください。

■安全上のご注意 必ずお守りください

お使いになる人や他の人への危害、財産の損害を防ぐために、お守りいただくことを説明しています。

「表示の説明」は、誤った取り扱いをしたときに生じる危害・損害の程度の区分を説明し、「図記号の説明」は、図記号の意味を示しています。

表示の説明

図記号の説明



注意

「軽傷を負うことや、家屋・家財などの損害が発生する可能性がある内容」を示します。



中の絵と近くの文で、してはいけないこと(禁止)を示します。



注意



分解禁止

- リモコンを分解や改造したり、部品を変更しない
火災・感電の原因となります。



禁止

- 屋外や湿気の多い場所では使用しない
火災・感電の原因となります。
◎このリモコンは非防水です。
- 温度の高い場所や暖房器具・ガス器具の真上付近などでは使用しない
火災の原因となります。

各部のなまえ

LED送信部

操作するときは、ここを照明器具へ向けてください。

イラストはFRC-193Tです。

全光
全光点灯します。

明・暗
照明の明るさを調整します。

電球色・白色
光色を調整します。

常夜灯
常夜灯(LED)が点灯します。

シーン1・シーン2
「シーン1」「シーン2」に記憶させた光色(調光)で点灯します。

時・分
時刻表示(時・分)が進みます。

おめざめ
おめざめタイマーの予約をします。

メモリ
明るさ・光色(調光状態)のメモリ(記憶)や、楽エコセンサーの環境設定、時刻設定をします。

ふたを開けた状態
矢印の方向へスライドさせて、ふたを開けます。

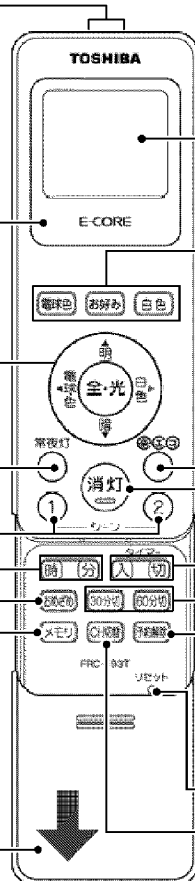

表示部

モード

3つの点灯パターンを切り替えます。

楽エコ(FRC-193Tのみ)

センサーが外光や他の照明器具などによる部屋の明るさを検知し、自動で明るさをコントロールします。

消灯

照明を消灯させます。

入・切タイマー

タイマーの予約をします。

ゆっくりおやすみタイマー

30分後または60分後に照明を消灯させます。

予約解除

予約を取り消します。

リセット

CH切替

器具のチャンネルを選択します。

リモコン送信器付属品

- 卓上ホルダー
(分離型)

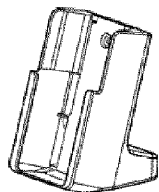

分離して壁ホルダーとしても使えます。

- 単4形乾電池(2本)



※動作確認用です。

- 壁ホルダー取付用木ねじ
(2本)



お願い

万一、動作に異常が生じた場合は電源を一度切って、入れ直してください。
(壁スイッチを一度切るか、壁スイッチがない場合は、電源コネクターを一度はずして、取り付け直してください)

液晶パネル表示

(説明のため、全部を表示しています。実際にはこの表示にはなりません)

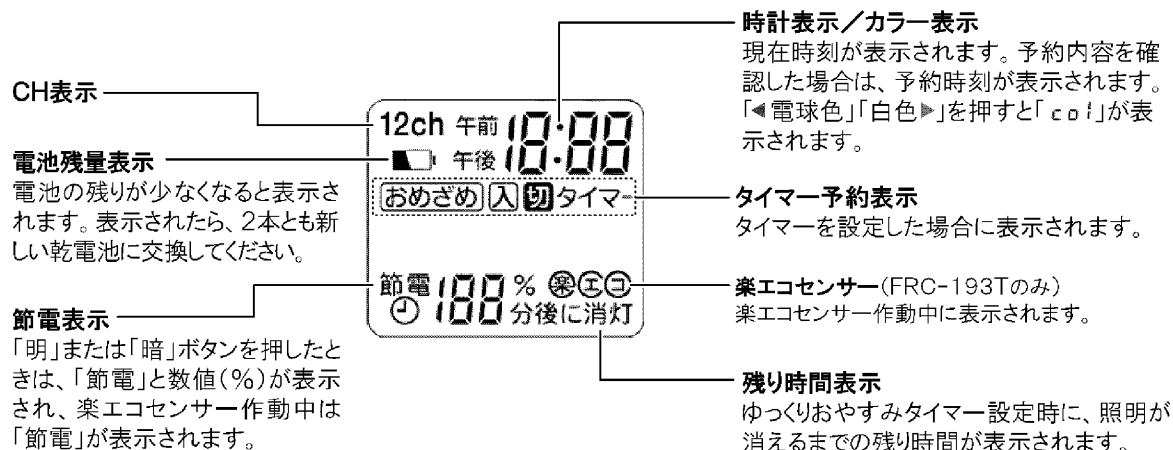

乾電池の入れかた

単4形乾電池を2本ご使用ください。

- 裏面のカバーのツメを押しながら、上に上げる
- 単4形乾電池を表示に合わせて極性＋－を間違えないように入れて、カバーを閉める

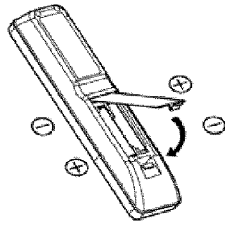
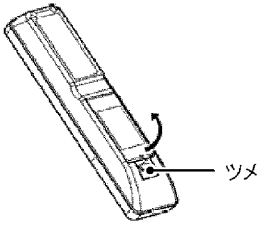

お願い

- 乾電池を交換するときは、必ず同時に2本とも新しいものに交換してください。動作不良の原因となります。
- 長期間リモコンを使用しない場合は、乾電池をはずしてください。液漏れなどでリモコンを傷める原因となります。

お知らせ

乾電池の寿命の目安は、1日10回使用した場合で約9カ月です。

リモコンホルダーの使いかた

■卓上ホルダーとして使う

テーブルなどの上にリモコンを置くときに使います。
タイマー設定時には、照明器具にリモコンの正面を向けてください。

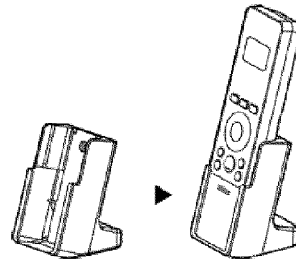

■壁ホルダーとして使う

リモコンがききにくい場合は、壁ホルダーからはずして送信部を照明器具に向けてください。
壁ホルダーに入れた状態でリモコンがききにくい場合は、その場所でのタイマー予約はできません。

- 下部にあるツメを①の方向に押す

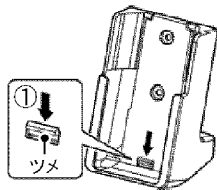

- ②の方向にスライドさせて取りはずす

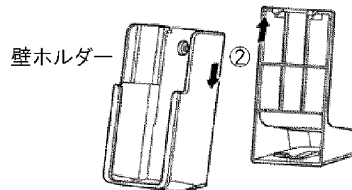

- 付属の木ねじで壁に取り付ける

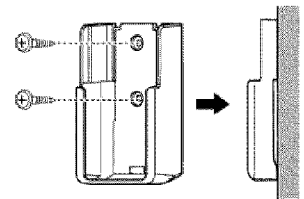

組み立てかた

壁ホルダーの引掛部にホルダー受けのツメを合わせて③の方向に押すと、卓上ホルダーになります。

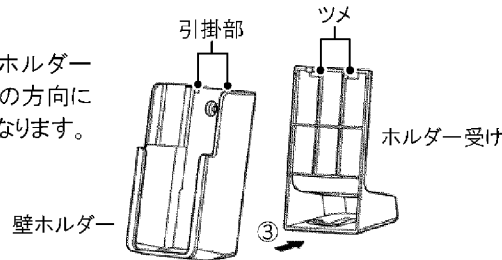

リモコンを使う前に

現在時刻の設定 …タイマー予約を使うために

■お買い上げ時や電池を交換したとき

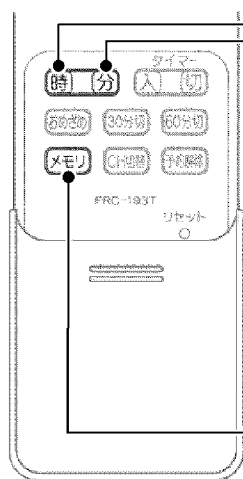

1 「時」ボタンを繰り返し押して、時間を合わせる

- 時刻表示と「午前／午後」が点滅します。
- 押すたびに1時間単位で進みます。
- 押したままにすると、表示が早送りされます。



2 「分」ボタンを繰り返し押して、分を合わせる

- 時刻表示と「午前／午後」が点滅します。
- 押すたびに1分単位で進みます。
- 押したままにすると、表示が早送りされます。



3 「メモリ」ボタンを押す(設定完了)

- 時刻表示と「午前／午後」が点滅から点灯に変わります。

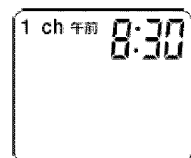

■時刻を変更するとき

「時」と「メモリ」ボタンを同時に押した後、上記の手順1～3で変更する

チャンネルの合わせかた …複数の照明器具を使うために

こんな使いかたができます

- 2台の照明器具を一つのリモコンで操作したい
以下の手順で、操作したい照明器具とリモコンのチャンネルを同じチャンネルにします。

- 2台の照明器具を一つのリモコンで個別に操作したい
2台の照明器具を違うチャンネルにします。
リモコンと同じチャンネルの照明器具だけを操作できます。

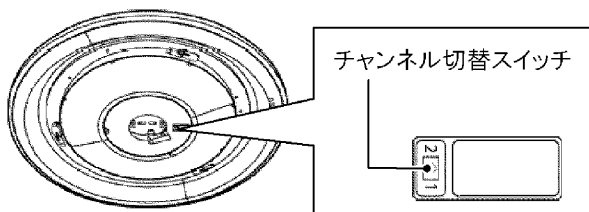

1 セードを取りはずし、チャンネルを確認する

- お買い上げ時は、「CH1」に設定されています。
- セードの取りはずしかたは、照明器具の取扱説明書をご覧ください。

2 「CH切替」ボタンを押し、手順1で確認したチャンネルに合わせる

- 照明器具のチャンネルとリモコンのチャンネルが違くと、リモコンで操作できません。
- リモコンで動作させたくない照明器具は、リモコンのチャンネルと照明器具のチャンネルを違う設定にしてください。

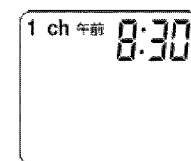
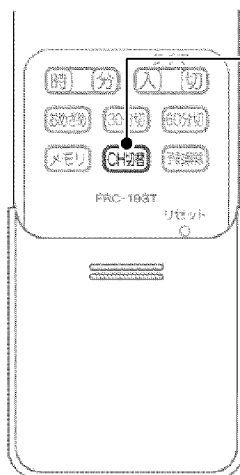

明るさと色(光色)の調整

明るさの調整

●全光点灯は100%～約1%(昼白色の場合)、常夜灯は6段階の明るさの調整ができます。

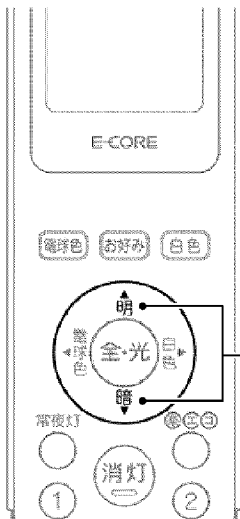

照明が点灯している状態で、「明」または「暗」ボタンを押す

- 1回押すと、1段階ずつ明るくなり、節電表示の数値(%)が変化します。節電表示は、約1分後に消えます。

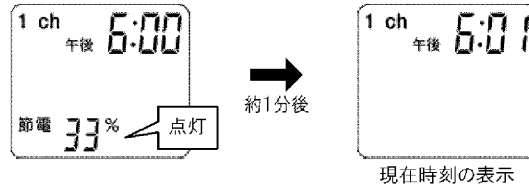

- 押したままにすると、連続して調整できます*。(節電表示の数値も連続して変化します)
 - 明るさが上限・下限になると、「ピピッ」と音が鳴ります。
- ※冬季など周囲の温度が低い場合、点灯直後は連続して調整できないことがあります。その場合は、1回ずつ押して調整してください。

お知らせ

- 調整できる明るさの段階は、選んでいる光色によって異なります。(右表)
- 常夜灯の明るさは、常夜灯が点灯した状態で調整してください。調整した明るさは、メモリ(記憶)されます。
- 右表の数値は、節電表示の値とは異なります。

光色	明るさの段階
昼白色(全光)	20段階(約1%~100%)
中間色(昼白色と白色・電球色の間)	12段階~19段階
電球色・白色	12段階(約1%~約70%)
常夜灯	6段階

色の調整

●照明の色を、涼しげな白色やあたたかみのある電球色に変えることができます。

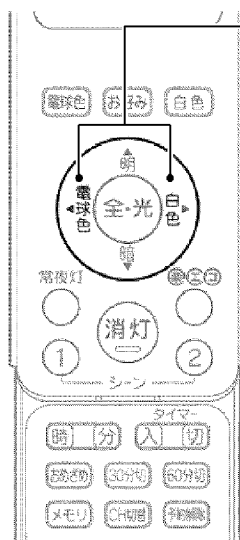

「◀電球色」または「白色▶」ボタンを押す

- 1回押すと、1段階ずつ電球色、または白色に近づきます。リモコンの表示部に「col」と色レベルが表示された後、節電表示されます。節電表示は、約1分後に消えます。

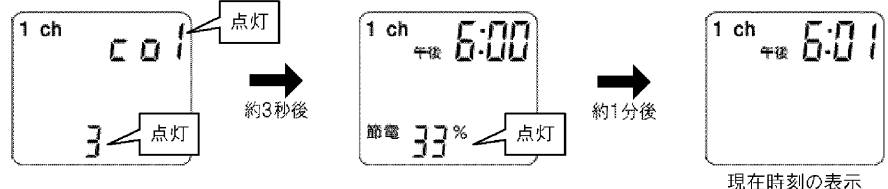

- 押したままにすると、色が連続して変化します*。(色レベルの数値が連続して変化します)
 - 色の上限になると、「ピピッ」と音が鳴ります。
- ※冬季など周囲の温度が低い場合、点灯直後は連続して調整できないことがあります。その場合は、1回ずつ押して調整してください。

お知らせ

- 常夜灯の場合は、「◀電球色」「白色▶」ボタンを押しても色の調整はできません。

明るさと色(光色)の調整(つづき)

明るさと色のメモリ …調光状態を記憶させるために

●お好みに調整した照明の明るさと色を、お好みボタンとシーンボタンにメモリ(記憶)させることができます。

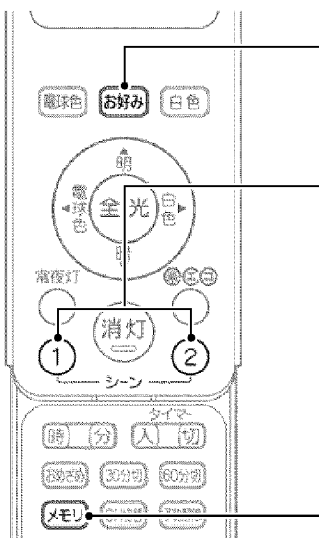

「メモリ」ボタンを押しながら、「お好み」「シーン1」「シーン2」ボタンのいずれかを押す

- 「ピーッ」と音が鳴って、現在の調光状態がメモリされます。
- すでにメモリした設定を変更する場合は、同じ手順を繰り返してください。

モードを選ぶ

●リモコンは照明器具の壁スイッチがONのときに使うことができます。

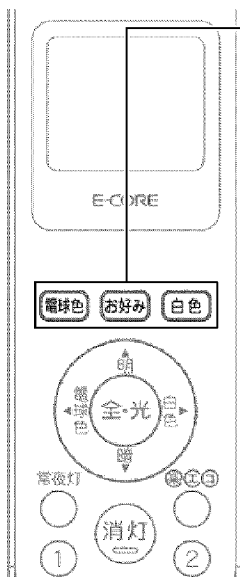

■電球色

- 電球色で一番明るく点灯します。

■お好み

- 「お好み」に記憶させた明るさと色(光色)で点灯します。

■白色

- 白色で一番明るく点灯します。

「電球色」または「白色」ボタンを押すと、リモコンの表示部に「col」と色レベルが表示された後、節電表示されます。節電表示は、約1分後に消えます。

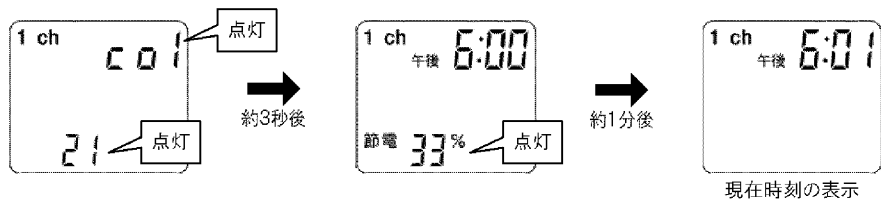

楽エコセンサー (FRC-193Tのみ)

楽エコセンサーの設定

楽エコセンサーとは

センサーが部屋の明るさを検知して、自動で明るさを調整します。余分な明るさを抑えるため、省エネ効果が期待できます。

- 楽エコセンサーを使うためには、初めに環境設定が必要です。環境設定をしないと、楽エコセンサーによる調整がされず、全光点灯します。

■設定する前に

- センサーに影響がないように、照明器具から約2.5m離れて設定してください。
- 夜間など外からの光が入らない環境で、お好みの明るさにした状態で設定してください。(→5ページ「明るさの調整」)
- 常時点灯させている場合を除いて、室内の他の照明は消灯してください。

■楽エコセンサーの環境設定

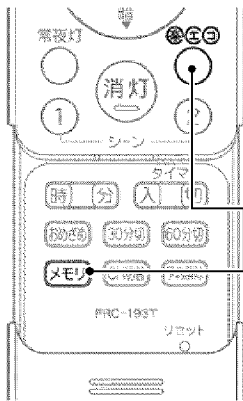

- 1 お好みの明るさに調整する**
 - 5ページ「明るさの調整」をご覧ください。
- 2 「メモリ」ボタンを押しながら、「楽エコ」ボタンを押す**
 - センサー検知範囲における室内の明るさが登録されます。

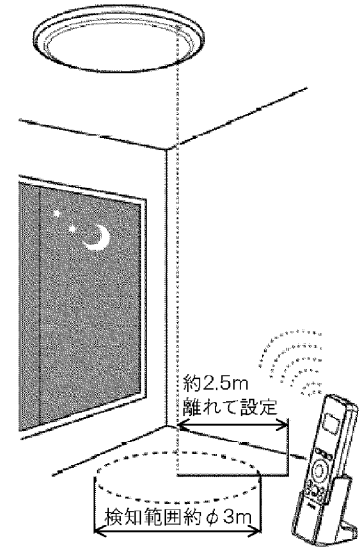

楽エコセンサーの使いかた

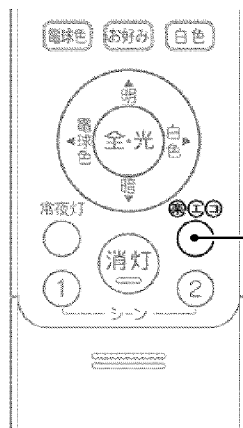

「楽エコ」ボタンを押す

- 設定した明るさに自動で調整されます。
- リモコンの表示部に節電表示と「楽エコ」が表示されます。
- 楽エコセンサー作動中は、緑色のLEDが点灯します。



楽エコで点灯中は、緑色のLEDが点灯します。

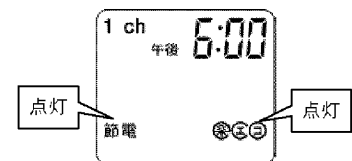

お知らせ

- リモコンの「消灯」ボタンで消灯した場合は、楽エコセンサーは復帰しません。
- 楽エコモードで点灯中にリモコン操作をした場合は、楽エコセンサーが解除されます。

タイマー予約

タイマー予約についてのお知らせ

- リモコンの現在時刻を設定してください。(→4ページ)
- 予約時は、壁スイッチを必ず「ON」にしてください。
- リモコンと照明器具の距離が離れすぎていると、リモコンの信号が届かない場合があります。付属の卓上ホルダーにリモコンを置き、送信部を照明器具へ向けて、操作ができることを確認してください。
- 卓上ホルダーを本やふとんの上、斜面などの不安定な所に置かないでください。転倒すると、リモコンの信号が照明器具に届かないことがあります。
- 照明器具とリモコンの間に、信号をさえぎるものを置かないでください。
- 天井の高さによって受信範囲が異なります。天井の高さが2.4m以上の場合は、リモコンを床の上に置かず、テーブルなど家具の上に置いて使用してください。
- 卓上ホルダーに置いた場合は、照明器具の真下から約3mが受信範囲になります。
- 卓上ホルダーにリモコンを正しい向きにセットしてください。卓上ホルダーを使わないと、正常に動作しない場合があります。(右図参照)
- 直射日光の当たる場所やストーブ、ファンヒーターの吹き出し口近くにリモコンを置かないでください。

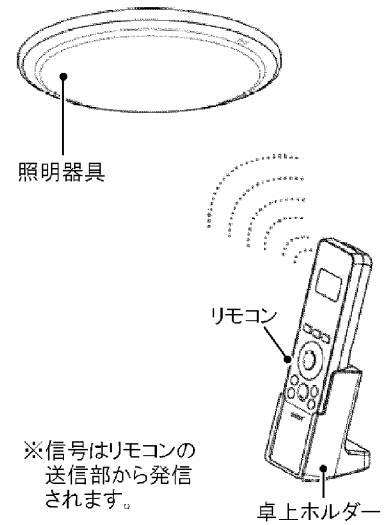

入タイマー予約のしかた … 設定した時刻に、昼白色約70%の明るさで点灯します

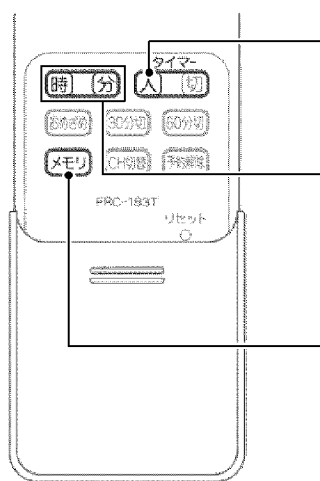

- 1 「入タイマー」ボタンを押す**
 - お買い上げ時は、「午後5:00」に設定されています。
- 2 「時」と「分」ボタンを押して、点灯させたい時刻を設定する**
 - 「時」ボタンを押すたびに1時間単位で進みます。
 - 「分」ボタンを押すたびに1分単位で進みます。
 - 押したままにすると、表示が早送りされます。
- 3 「メモリ」(または「入タイマー」)ボタンを押す**
 - 「入タイマー」が画面に表示されたら予約完了です。
 - 予約を解除するまで、設定した時刻で毎日点灯します。

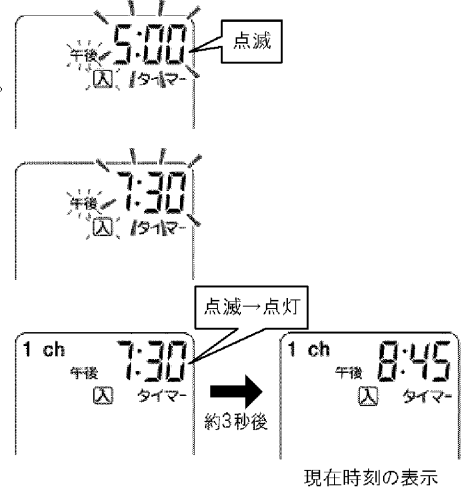

切タイマー予約のしかた … 設定した時刻に消灯します

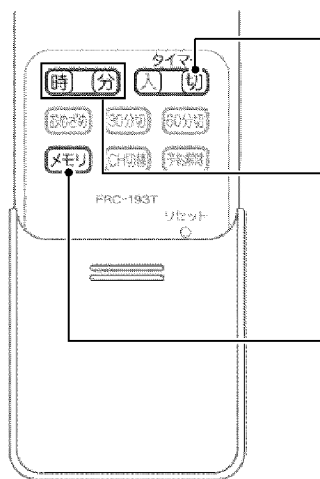

- 1 「切タイマー」ボタンを押す**
 - お買い上げ時は、「午後9:00」に設定されています。
- 2 「時」と「分」ボタンを押して、消灯させたい時刻を設定する**
 - 「時」ボタンを押すたびに1時間単位で進みます。
 - 「分」ボタンを押すたびに1分単位で進みます。
 - 押したままにすると、表示が早送りされます。
- 3 「メモリ」(または「切タイマー」)ボタンを押す**
 - 「切タイマー」が画面に表示されたら予約完了です。
 - 予約を解除するまで、設定した時刻で毎日消灯します。

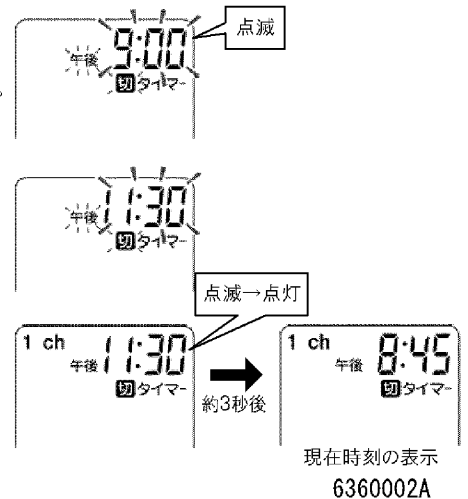

ゆっくりおやすみタイマー予約のしかた …30分、または60分後にゆっくり消灯、または常夜灯にします

ゆっくりおやすみタイマーとは

設定した時刻の10分前から少しずつ暗くなります。5分前から電球色で暗くなっていき、消灯または常夜灯が点灯します。

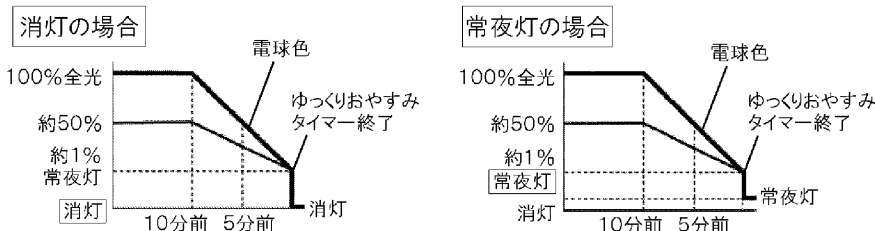

チャンネルの設定(→4ページ)によって、ゆっくりおやすみタイマーで消灯するか常夜灯にするかを選ぶことができます。

- 消灯にする場合:「CH1」に設定
- 常夜灯にする場合:「CH2」に設定

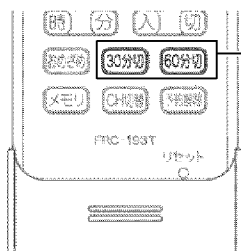

1 「30分切」または「60分切」ボタンを押す

- 「30分切」を押すと「ピピッ」と2回音が鳴ります。
- 「60分切」を押すと「ピピピッ」と3回音が鳴ります。

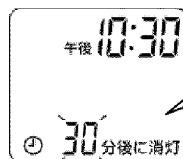

ゆっくりおやすみタイマー作動中は、タイムカウント表示が点滅します。

お知らせ

- 「全光」「シーン」「常夜灯」「消灯」「楽エコ」ボタンのどれかを押すと、ゆっくりおやすみタイマーが解除されます。

おめざめタイマー予約のしかた …設定した時刻の30分前から、「シーン2」にメモリした明るさまでゆっくり点灯します

おめざめタイマーとは

設定した時刻の30分前から点灯し始めます。点灯し始めの約15分間は白色で少しずつ明るくなり、30分後に「シーン2」の明るさで点灯します。

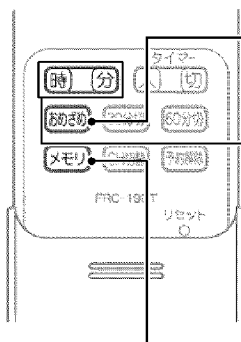
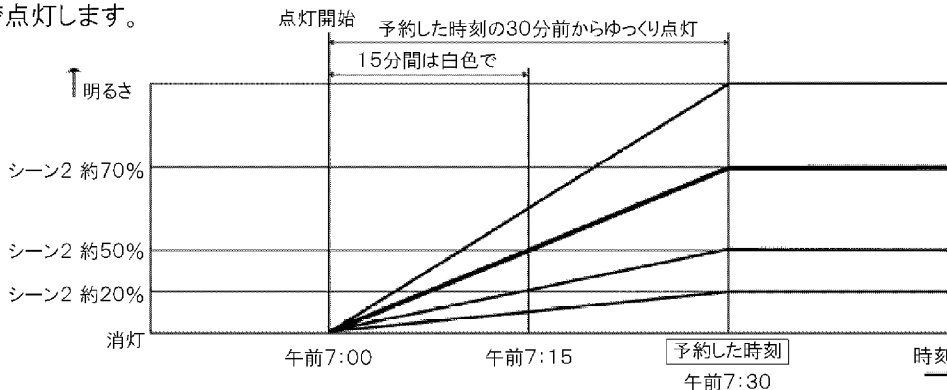

1 「おめざめ」ボタンを押す

- お買い上げ時は、「午前7:00」に設定されています。

2 「時」と「分」ボタンを押して、点灯させたい時刻を設定する

- 「時」ボタンを押すたびに1時間単位で進みます。
- 「分」ボタンを押すたびに1分単位で進みます。
- 押したままにすると、表示が早送りされます。

3 「メモリ」(または「おめざめ」)ボタンを押す

- 「おめざめ」が画面に表示されたら予約完了です。
- 予約を解除するまで、設定した時刻で毎日「おめざめ点灯」します。

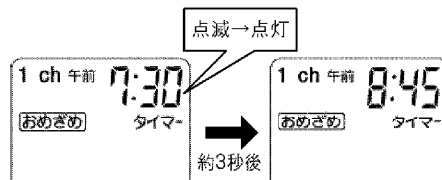
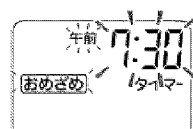

現在時刻の表示

6360002A

お知らせ

「シーン2」に明るさの下限を設定した場合は、少しずつ明るくさせることはできません。

タイマー予約(つづき)

予約の確認・解除・変更のしかた …入タイマー・切タイマー・おめざめタイマーの場合

●リモコンの画面に「入タイマー」「切タイマー」「おめざめ」のどれかが表示されていることを確認してください。

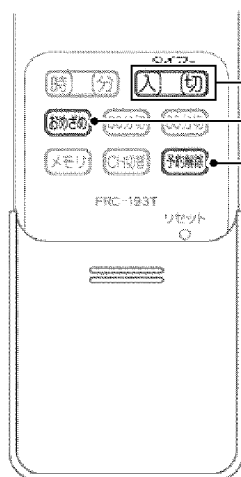

■予約内容を確認する

予約したボタン「入タイマー」「切タイマー」「おめざめ」のどれかを押し

●約3秒間表示された後、現在時刻の表示に戻ります。

■予約を解除する

「入タイマー」ボタンを約3秒間押し

●表示が消え、「入タイマー」の予約が解除されます。

●「切タイマー」「おめざめ」を解除する場合も同様に、「切タイマー」「おめざめ」ボタンを約3秒間押しと、予約が解除されます。

「予約解除」ボタンを押し

●表示が消え、すべての予約が解除されます。

■予約した設定時刻を変更する

予約を解除してから、8・9ページの手順で設定し直す

●一度解除しないと、予約時刻の変更はできません。

■リモコンについてのお知らせ

- リモコンは当社の照明器具専用です。テレビなど他の機器には使用できません。
- リモコンは照明器具の壁スイッチがONのときのみ切り替えできます。
- リモコンで消灯した場合は、約0.5W以下の電力を消費します。(マイコンを使用しているためわずかな電流が流れます)長時間使わないときは、壁スイッチを切ってください。
- リモコンを落としたり、水をかけたり、踏みつけたりしないでください。故障の原因となります。
- 照明器具とリモコンの間に、信号をさえぎるものがある場合は、照明器具が動作しないことがあります。その場合はさえぎるものを避けて、リモコンを操作してください。
- 天井、壁、床の色や材質によって、操作距離が短くなる場合があります。
- リモコンの送信部と照明器具の受信部は、よごれると動作しにくくなります。よごれたら乾いた布で拭いてください。また、電池が消耗すると動作しにくくなりますので、その場合は新しい電池と交換してください。
- 照明器具の近くで赤外線リモコン方式のテレビやワイヤレス機器などを使用すると、リモコンが正常に動作しないことがあります。
- 点灯直後や全光点灯時、調光時などに、リモコンで切り替えにくいことがあります。その場合は、しばらくしてから切り替えてください。
- リモコンで消灯した後に停電が発生した場合、全光点灯などになることがあります。
- 2台の照明器具を一つのリモコンで操作する場合は、照明器具のチャンネルとリモコンのチャンネルを合わせて操作してください。
- インバーター照明器具が取り付けられた部屋で使用する場合は、インバーター照明器具から1.5m以上離して取り付けしてください。

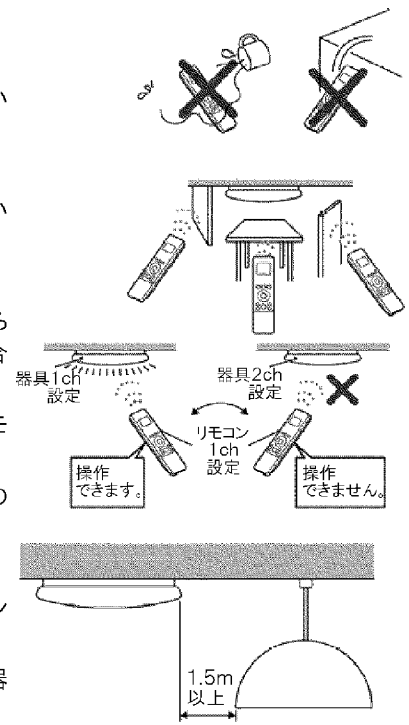

■故障かな? と思ったら

現象	考えられる原因	処置
リモコンで照明器具が操作できない	リモコンに電池が正しく入っていない。	電池を正しく入れてください。
	照明器具とリモコンのチャンネルが合っていない。	チャンネルを合わせてください。
	壁スイッチがOFFになっている。	壁スイッチをONにしてください。
	リモコンの電池が消耗している。	新しい電池に交換してください。
予約時刻になっても動作しない	リモコンに電池が正しく入っていない。	電池を正しく入れてください。
	時刻が合っていない。	時刻を合わせてください。
	照明器具に信号が届いていない。	卓上ホルダーに置いて、送信部を照明器具へ向けて、操作ができる場所に置いてください。
照明が5秒間隔で 昼白色の全光→白色→電球色→ 昼白色の1%→昼白色の全光 を繰り返す。	工場検査モード(デモモード)になっている。	「◀電球色」「消灯」「メモリ」ボタンを、同時に3秒間押したままにしてください。 照明器具本体が「ピーツ」と鳴って通常動作に戻ります。

※: 節電表示は全光点灯時に対する消費電力の節電率を目安として表示しております。LED素子のバラツキ、周囲温度などの使用環境によっては、実際の消費電力と表示に誤差を生じる場合があります。

※: 次のような場合は、リモコンの節電表示は正しく表示されません。

○本リモコン以外の操作(壁スイッチなど)で点灯状態を切り替えた場合

○[LEDシーリングライト++]+及び[LEDシーリングライト++楽エコ]以外の東芝LED照明器具

※: リモコン操作と照明器具の動作が異なる場合は、一度「全光」ボタンを押してください。正常な状態になります。

■適合器具

リモコン形名	適合器具シリーズ名
FRC-193T	LEDシーリングライト++楽エコ
FRC-194T(W), FRC-194T(P), FRC-194T(PW) FRC-194T(KW), FRC-194T(LW)	LEDシーリングライト++

修理・お取り扱い・お手入れについてご不明な点は

お買い上げの販売店へご相談ください。

販売店にご相談ができない場合は、下記の窓口へ

東芝ライテック照明ご相談センター

0120-66-1048 (通話料：無料)

受付時間：365日 9:00~20:00

携帯電話・PHSなど 046-862-2772 (通話料：有料)
FAX 0570-000-661 (通信料：有料)

お客様からご提供いただいた個人情報は、修理やご相談への回答、カタログ発送などの情報提供に利用いたします。
利用目的の範囲内で、当該製品に関連する東芝グループ会社や協力会社に、お客様の個人情報を提供する場合があります。

日本国内専用
Use only in Japan

■お客様メモ

購入年月日 _____ 年 _____ 月 _____ 日

東芝ライテック株式会社

住宅照明部

〒237-8510 神奈川県横須賀市船越町1-201-1

TEL (046) 862-2103
FAX (046) 861-8776