

# びたパネII

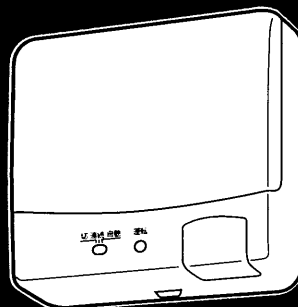

形名

人感センサー付  
**VFP-8GK2,8GKS2**  
**VFP-8GK4,8GKS4**  
 人感センサー付・  
 電動パネルタイプ  
**VFP-8XK2,8XKS2**  
**VFP-12XK2,12XKS2**  
**VFP-12XK4,12XKS4**  
 人感センサー付・  
 電動パネルタイプ  
 常時弱運転形  
**VFP-8XKSD2,8XKDA**



## 東芝換気扇 (パイプ用) 取扱説明書

- このたびは東芝換気扇 (パイプ用) をお買い上げいただきまして、まことにありがとうございました。
- この商品を安全に正しく使っていただくために、お使いになる前にこの取扱説明書をよくお読みになり、十分に理解してください。
- お読みになったあとは、お使いになるかたがいつでも見られるところに必ず保管してください。

### もくじ

安全上のご注意	1~2
各部のなまえ	2
仕様	3
使いかた	4
お手入れのしかた	4
取り付けかた	5~6
修理を依頼される前に	7
ご不明な点や修理に関するご相談は	7

日本国内専用品  
Use only in Japan

# 安全上のご注意

●商品および取扱説明書にはお使いになるかたやほかの人への危害と財産への損害を未然に防ぎ、安全に正しくお使いいただくために、重要な内容を記載しています。  
 次の内容（表示・図記号）をよく理解してから本文をお読みにになり、記載事項をお守りください。

## 表示の説明



**警告**

“取り扱いを誤った場合、使用者が死亡または重傷（\*1）を負うことが想定される内容”を示します。



**注意**

“取り扱いを誤った場合、使用者が傷害（\*2）を負うことが想定されるか、または物的損害（\*3）の発生が想定される内容”を示します。

- \*1:重傷とは、失明やけが、やけど（高温・低温）、感電、骨折、中毒などで、後遺症が残るものおよび治療に入院・長期の通院を要するものをさします。
- \*2:傷害とは、治療に入院や長期の通院を要さない、けが、やけど、感電などをさします。
- \*3:物的損害とは、家屋・家財および家畜・ペットなどにかかわる拡大損害をさします。

## 図記号の説明



禁止

⊘は、禁止（してはいけないこと）を示します。

具体的な禁止内容は、図記号の中や近くに絵や文章で指示します。



指示

●は、指示する行為の強制（必ずすること）を示します。具体的な指示内容は、図記号の中や近くに絵や文章で指示します。

## 警告



使用を中止する

異常・故障時にはすぐに使用を中止する  
 発煙・発火・感電の原因になります。  
 すぐに電源プラグを抜いてお買い上げの販売店または、東芝エアコン空調換気ご相談センターに点検・修理を依頼してください。  
 《異常・故障例》  
 ●スイッチを入れても羽根が回転しない  
 ●運転中に異常音や振動がする  
 ●回転が遅い、または不規則  
 ●こげ臭いにおいがする



取付注意

メタルラス張り、ワイヤラス張り、または金属板張りの木造の造営物に金属製ダクトが貫通する場合、金属製ダクトとメタルラス、ワイヤラス、金属板とが電氣的に接触しないよう取り付ける  
 漏電した場合、火災の原因になります。



改造禁止

改造はしない  
 火災・感電・けがの原因になります。



給気注意

煙突排気の燃焼器具をご使用のときは、空気の取入口より、十分給気される配慮をする  
 排気ガスが室内に逆流し、一酸化炭素中毒を起こす原因になります。



分解・修理禁止

修理技術者以外の方は、分解、修理（※）をしない  
 火災・感電・けがの原因になります。  
 ※修理はお買い上げの販売店または東芝エアコン空調換気ご相談センターにご連絡ください。



電源を切る

お手入れの際は必ずスイッチを切り、電源プラグをコンセントから抜く  
 または分電盤のブレーカーを切る  
 感電・けがの原因になります。



取付禁止

内釜式風呂が設置された住宅では使わない  
 排気ガスが室内に逆流し、一酸化炭素中毒を起こす原因になります。



禁止

水やお湯、洗剤、カビ取り剤などをかけたり吹き付けたりしない  
 火災・感電の原因になります。



ぬれ手禁止

ぬれた手で電源プラグの抜き差しや漏電ブレーカーは切/入しない  
 感電の原因になります。



禁止

電源コードを傷つけたり、加工したり、たばねたりしない  
 電線に荷重をかけない  
 火災・感電の原因になります。



交流100V使用

電源は交流100Vを使う  
 交流100V以外の電源を使うと、火災・感電の原因になります。



使用禁止

電源コードや電源プラグが傷んだり、コンセントの差し込みがゆるいときは使用しない（電源プラグ付きの機種）  
 感電・ショート・火災の原因になります。  
 ※コードやプラグの修理は、販売店にご相談ください。



確実に差し込む

電源プラグは根元まで確実に差し込む（電源プラグ付きの機種）  
 差し込みが不完全ですと、感電や発熱による火災の原因になります。



ほこりをとる

電源プラグは、刃および刃の取付面にほこりが付着しているときはよく拭く（電源プラグ付きの機種）  
 火災の原因になります。



入り切り禁止

ガス漏れのときは、換気扇のスイッチを入れたり切ったりしない  
 ガス爆発の原因になります。



力をかけない

電源コードはゆとりをもたせ、電源プラグに力がかからないようにする  
 火災・感電の原因になります。

## ⚠ 注意



確実に  
行う

電気工事は必ず電気工事に依頼する  
電気設備技術基準や内線規程に従って安全・  
確実に  
行う  
電源電線の接続は機械的な方法で確実に接続  
する  
接続不良や誤った配線は、火災・感電の原因になります。



確実に取り  
付ける

本体の取付工事は十分強度のあるところを選  
んで確実に  
行う  
落下によるけがをする原因になります。



取付禁止

直接炎があたる恐れのある場所には取り付  
けない  
火災の原因になります。



使用禁止

浴室など、湿気の多いところや水のかかると  
ころで使わない  
火災・感電の原因になります。



接触禁止

運転中は危険ですから、羽根の中に指や物  
を入れない  
けがの原因になります。



プラグを  
持って抜く

電源プラグを抜くときは、電源コードを持た  
ずに必ず先端の電源プラグを持って引き抜く  
コードに傷がつき、火災・感電の原因になります。

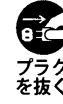

プラグ  
を抜く

長期間で使用にならないときは、必ず電源プ  
ラグをコンセントから抜く  
または分電盤のブレーカーを切る  
絶縁劣化による火災・感電の原因になります。



使用禁止

異常な振動がするときは使わない  
本体・部品の落下により、けがの原因になります。



手袋着用

取り付け、お手入れの際は必ずゴム手袋を着  
用する  
手袋を着用しないと、けがをする原因になります。



確実に取り  
付ける

本体カバーなどの部品の取り付けは、確実に  
行う  
落下により、けがの原因になります。

## 各部のなまえ

### 本体カバー パネル

長期使用製品  
安全表示ラベル

VFP-8XK2, 8XKS2, 8XKSD2,  
8XKDA, 12XK2, 12XK4, 12XKS2,  
12XKS4は運転により開きます。

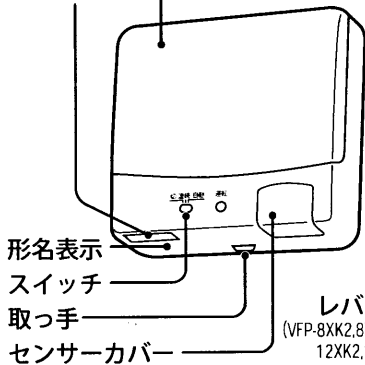

形名表示  
スイッチ  
取っ手  
センサーカバー

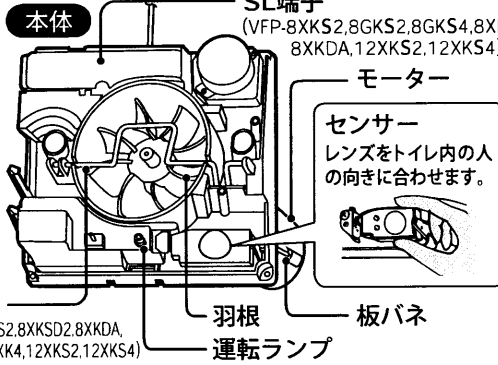

本体

電源プラグ・コード  
(VFP-8XK2, 8GK2, 8GK4, 12XK2, 12XK4)

SL端子  
(VFP-8XKS2, 8GKS2, 8GKS4, 8XKSD2,  
8XKDA, 12XKS2, 12XKS4)

モーター

センサー  
レンズをトイレ内の人  
の向きに合わせます。

レバー (VFP-8XK2, 8XKS2, 8XKSD2, 8XKDA,  
12XK2, 12XK4, 12XKS2, 12XKS4)

羽根  
板バネ  
運転ランプ

- この換気扇は人の動きをセンサーで感知して自動的に運転・停止します。(VFP-8XKSD2, 8XKDAは常時運転形です)
- 運転時には赤ランプが点灯します。
- 運転時には自動的にパネルが開きます。(VFP-8XK2, 8XKS2, 8XKSD2, 8XKDA, 12XK2, 12XKS2)

### 長期使用製品安全表示制度に基づく本体表示について

#### ■本体への表示内容

経年劣化により危害の発生が高まるおそれがあることを注意喚起するために、電気用品安全法で義務付けられた右の表示を本体に行っています。



【製造年】○○○○年 【設計上の標準使用期間】 13年  
設計上の標準使用期間を超えて使用されますと、経年劣化による発火・けがなどの事故に至るおそれがあります。

#### ■設計上の標準使用期間とは

- 運転時間や温湿度など、以下の標準的な使用条件に基づく経年劣化に対して、製造した年から安全上支障なく使用することができる標準的な期間です。
- 設計上の標準使用期間は、無償保証期間とは異なります。また、偶発的な故障を保証するものでもありません。

#### ■標準使用条件 JIS C 9921-2による

環境条件	電 圧	単相100V	機器の定格電圧による
	周 波 数	50/60Hz	
	温 度	20℃	JIS C9603参照
	湿 度	65%	
	設置条件	標準設置	機器の取付説明書による
負荷条件		定格負荷 (換気量)	機器の取扱説明書による
想定時間	1年の使用時間	換気時間* ●台 所 2 410時間/年 ●居 室 2 193時間/年	●トイレ 2 614時間/年 ●浴 室 1 671時間/年

注) \* 常時換気 (24時間連続換気) のものは、8 760時間/年とする。

#### ■経年劣化とは

- 長期にわたる使用や放置に伴い生ずる劣化をいいます。
- 設置状況や環境、使用頻度が上記の条件と異なる場合、または、本来の使用目的以外でご使用された場合は、設計上の標準使用期間より短い期間で経年劣化による発火・けがなどの事故に至るおそれがあります。

## 別売部品

### フレキシブルパイプセット (8cmタイプ)

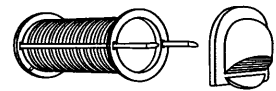

### パイプフード ベントキャップ

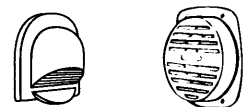

屋外に取り付け風雨の侵入を防ぎます。

詳しくはカタログをごらんください。

# 各部のなまえ (つづき)

## 自動運転モードにする

センサーが人の動きを検知し、約7分間運転して停止します。  
 運転中に再度センサーが人の動きを検知しますと、その時点より約7分間運転して停止します。

(VFP-8XKSD2,8XKDA は常時運転形です)

### お願い

- 運転中にパネルを強く押さないでください。  
 変形によりパネルの開きが狭くなることがあります。

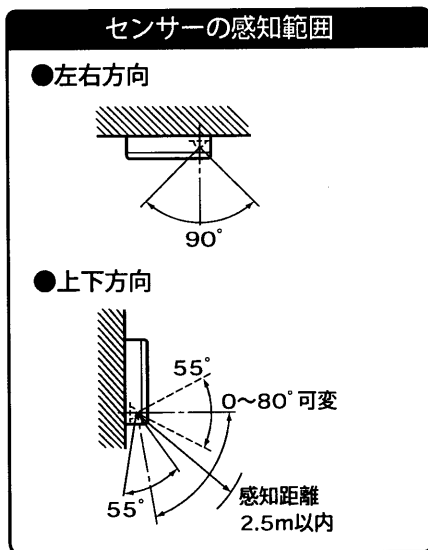
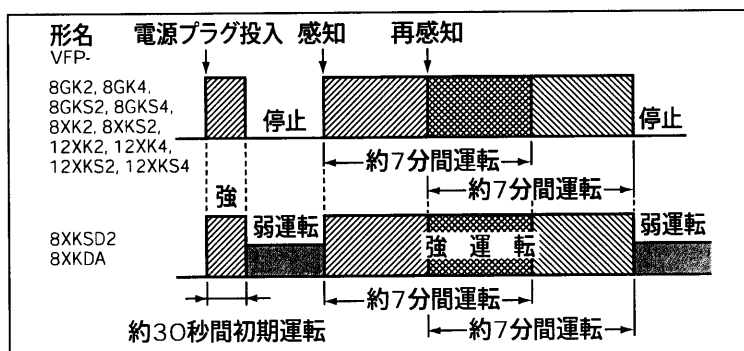

# 仕様

付 属 品	木ねじ4本
適用パイプ	8cmタイプ 塩化ビニル管(4番管,VP-100,VU-100),メタルパイプφ100 (別売の伸縮パイプセットDV-1PJHのご使用をおすすめします。)
	12cmタイプ 塩化ビニル管(6番管,VP-150,VU-150),メタルパイプφ150
取 付 場 所	トイレ・洗面所の壁面または天井面
壁厚寸法	VFP-8XK2, 8XKS2, 8XKSD2, 8XKDA ●パイプフードDV-141RUVを使用時は70mm以上 ●ベントキャップDV-142C2を使用時は64mm以上
	VFP-8GK2, 8GK4, 8GKS2, 8GKS4 ●パイプフードDV-141RUVを使用時は85mm以上 ●ベントキャップDV-142C2を使用時は78mm以上
	VFP-12XK2, 12XKS2, 12XK4, 12XKS4 ●パイプフードDV-201RUVを使用時は85mm以上
詳しくはカタログをごらんください	



特性		電圧100V		50/60Hz共用				
形 名		消費電力(W)		風量(m³/h)		騒音(dB)		質 量 (Kg)
		50Hz	60Hz	50Hz	60Hz	50Hz	60Hz	
VFP-8XK2,8XKS2		4.0	4.3	48	50	29.5	30.5	1.1
VFP-8XKSD2 8XKDA	強	4.0	4.3	48	50	29.5	30.5	1.1
	弱	3.1	3.0	34	33	23.0	22.0	
VFP-8GK2,8GK4,8GKS2,8GKS4		3.1	3.6	48	50	29.5	30.5	0.9
VFP-12XK2,12XKS2,12XK4,12XKS4		8.7	9.0	105	105	31.0	31.0	1.3

●消費電力、風量(静圧OPa時)、騒音の値はJIS C 9603の測定方法に準ずる。

この製品は、日本国内用に設計されているため海外では使用できません。また、アフターサービスもできません。  
 This product is designed for use only in Japan and cannot be used in any other country.  
 No servicing is available outside of Japan.

# 使いかた

パネル（下側）のスイッチで運転の切り換えを行います。  
（スイッチは確実に切り換えてください）

<p><b>自動運転</b> センサーが人の動きを感知し、自動で運転を行います。 (VFP-8XKSD2, 8XKDAは強運転) 運転中は赤ランプが点灯します。</p>	<p>切 連続 自動</p>  <p>《自動》</p>	<p><b>連続運転</b> 赤ランプが点灯し連続運転します。 (VFP-8XKSD2, 8XKDAは強運転)</p>	<p>切 連続 自動</p>  <p>《連続》</p>	<p><b>運転停止</b> 停止します。</p>	<p>切 連続 自動</p>  <p>《切》</p>
--	--	---	---	-------------------------------	---

●自動運転中次のような症状が発生する場合がありますが故障ではありません。

症状	原因	次のようにしてください
人がいても運転しない。	●室内の温度が体温に近い。	センサーの前に立つなどしてください。
	●人の動きが少ない。	
	●人に対しセンサーの向きが不適当である。	センサーの向きを調節してください。 製品の前に障害物がないか確認してください。
人がいなくても運転している。 (VFP-8XKSD2, 8XKDAは常時運転です)	●センサーカバーが汚れている。	汚れをふきとってください。
	●残置運転中である。	数分後に自動的に停止します。
	●暖房器などが設置してある。	暖房器などをセンサーの感知範囲外に移動してください。
	●直接日光、車のヘッドライト、ネオンサインなどがあたる。	センサーに光があたらないようにしてください。
	●強力な電気雑音。大きな振動。	数分後に自動的に停止します。
	●動物の動き。	

## お手入れのしかた

あまりよごれないうちに（3ヵ月毎）お手入れしてください。

### ■お手入れの前に

- スイッチを「切」にし、電源プラグも抜きます。または分電盤のブレーカを切ります。

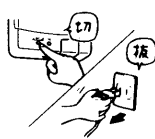

- ゴム手袋をご使用ください。



- 台所用中性洗剤をご使用ください。化学ぞうきんやスプレー式クリーナー、シンナー・アルコール・ベンジン・灯油・ガソリン・みがき粉・アルカリ洗剤は使わないでください。

### 本体カバーのお手入れ

1. 本体カバーをはずします。取っ手に指を引っ掛け、手前に引きます。  
●パネルは分解しないでください。
2. 台所用中性洗剤溶液に浸した布をしぼって汚れをふきとります。

- 水洗いしないでください。パネル動作不良の原因となります。(VFP-8XK2, 8XKS2, 8XKSD2, 8XKDA, 12XK2, 12XKS2, 12XK4, 12XKS4)
- 3. 洗剤が残らないよう、水でしぼった布でふきとります。

### 本体のお手入れ

1. ほこりをクリーナーで吸い取ります。
2. 本体は取り付けのまま台所用中性洗剤溶液に浸した布をしぼって汚れをふきとります。  
●センサーに傷をつけないでください。動作不良の原因となります。  
●レバーを変形させないでください。



(VFP-8XK2, 8XKS2, 8XKSD2, 8XKDA, 12XK2, 12XKS2, 12XK4, 12XKS4)

### お手入れが終わったら

- 本体カバーを取り付けます。カチッと音がするまで本体に押しつけます。本体カバーを軽く引っぱって、簡単にはずれないか確認し、はずれる場合はやり直してください。取付が不完全だと落下することがあります。

### 試運転

スイッチを「自動」または「連続」にし、つぎのことを確認してください。

- 羽根は回っていますか
- パネルは開きますか。(VFP-8XK2, 8XKS2, 8XKSD2, 8XKDA, 12XK2, 12XKS2, 12XK4, 12XKS4)
- 異常な振動、騒音はありませんか

- センサーの向きがずれたときは、取り付けかた（6ページ）によりセンサーの向きを調節してください。

# 取り付けかた

## つぎのことをお守りください

●換気扇の取り付け位置はトイレ内の人をさえぎる物がないところを選んでください。

●高温(40℃以上)になる場所、油煙の多い場所、腐食性ガスの発生する場所に取り付けないでください。



(プラスチック部品が変形したり絶縁が悪くなり感電することがあります。)

●よごれた空気を排出するには、新鮮な空気が必要です。空気取入口を換気扇の反対側の位置に設けてください。

●天井や壁からの距離を守ってください。

本体カバーの取り付け、取りはずしができなくなります。

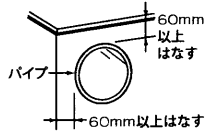

●メタルパイプをご使用の場合、切断面のバリを取ってください。

●アルミフレキダクトには取り付けないでください。

やむを得ず取り付けの場合は、本体の板バネをはずして、本体を木ねじ4本で固定してください。

※アルミフレキダクトの切断面でコード線を傷つけないように、テープ等で処理してください。

コード線を傷つけると火災・感電の恐れがあります。

■次のような場所に取り付けますと、人がいなくても運転することがありますが故障ではありません。

●暖房機などが設置されており気流による急激な温度変化がある場所。



暖房機などをセンサーの感知範囲外となるよう設置します。

●直接、日光・車のヘッドライト・ネオンサインなどの当たる窓際。

センサー部に光りが当たらないよう窓にカーテンをつけます。



## パイプの取り付けかた

### 壁に取り付けるとき

1 パイプの取り付け穴位置を決めます。



2 壁に穴をあけ、パイプを取り付けます。雨水が室内へ入らないようにパイプを少し傾斜させます。パイプが壁面より引っ込まないようにしてください。

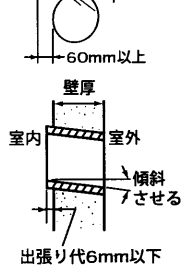

3 VFP-8XKS2,8GKS2,8GKS4, 8XKSD2,8XKDA,12XKS2,12XKS4は電源ケーブル(VVFケーブルφ1.6,φ2)を引き込みます。

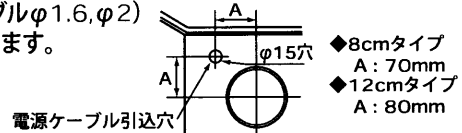

### 天井に取り付けるとき

1 パイプの取り付け穴位置を決めます。

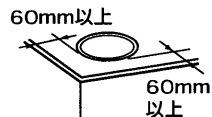

2 木枠をつくり野縁に固定します。

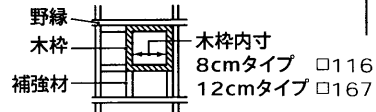

3 天井に穴をあけ、配管工事をします。パイプが天井面より引っ込まないようにしてください。



4 VFP-8XKS, 8GKS2, 8GKS4, 8XKSD2, 8XKDA, 12XKS2, 12XKS4は電源ケーブル(VVFケーブルφ1.6,φ2)を引き込みます。取っ手を壁側にしないでください。

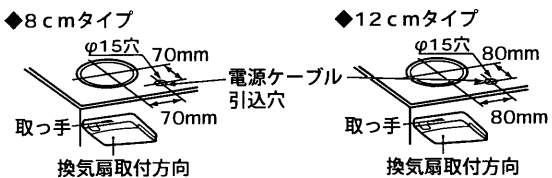

### 別売の専用フレキシブルパイプセットを利用するとき

別売のフレキシブルパイプセットに取り付けるときは、板バネを取りはずして差し込みます。(8cmタイプ)

※必ず手袋をして、板バネは右図のように動かして取りはずしてください。

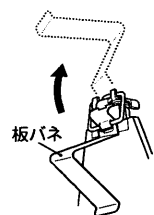

## 本体の取り付けかた

VFP-8GK2, 8GK4, 8XK2, 12XK2, 12XK4

- 1 本体カバーをはずします。  
取っ手を指に引っ掛けて本体  
カバーを手前に引きます。

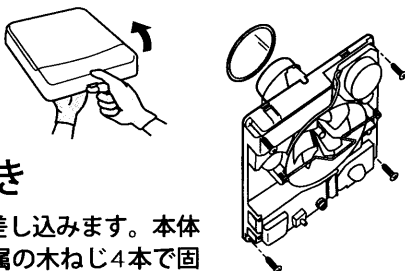

### 2 ■壁に取り付けるとき

センサーを下にしてパイプに差し込みます。本体  
が壁面に密着しないときは付属の木ねじ4本で固  
定します。

本体と天井や壁面にすきまができると、空気もれ  
の原因となります。

### ■天井に取り付けるとき

センサーが人に近い方向で本体をパイプに差し込  
み、付属の木ねじ4本で固定します。

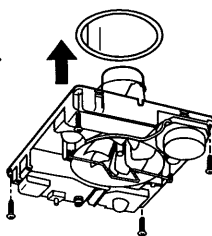

- 3 センサーをトイレ内の人に向くように  
合わせます。

<壁取り付けの場合>

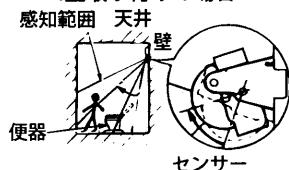

<天井取り付けの場合>

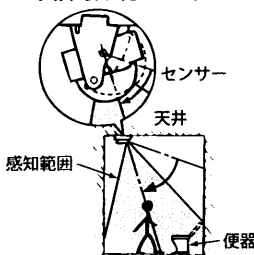

- 4 本体カバーを本体に取り付けます。  
カチッと音がするまで押しつけます。本体カバーを軽く引っばって、  
簡単にはずれないか確認し、はずれる場合は、やりなおしてください。  
取り付けが不完全ですと落下することがあります。

VFP-8GKS2, 8GKS4, 8XKS2, 8XKSD2, 8XKDA, 12XKS2, 12XKS4

- 1 電源ケーブルを加工します。

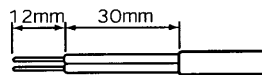

- 2 電源ケーブルをSL端子に芯線が止  
まるまで確実に差し込みます。

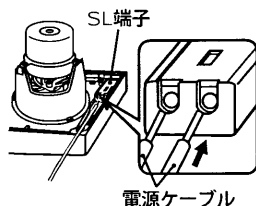

- 3 上段の“1”以降と同じ手順で取り付けます。

- コード出口は適切な位置を選べます。左または右に  
出すときは本体カバーと本体の肉薄部をナイフで切  
り取ります。(12XK2, 12XK4は左側のみ)

切り取りの際、本体カバーは、はずしてください。

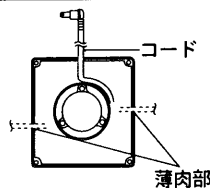

## 試運転

- 1 スイッチ「切」の状態、電源プ  
ラグを単相100V(50HZ/60HZ)  
専用コンセントに差し込みます。

切 連続 自動



《切》

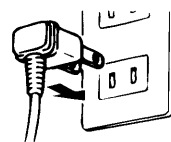

- 2 スイッチを「自動」にすると約30  
秒間運転します。

その後自動運転に切り換わります  
ので、手など動かしますと運転を  
始めます。

(VFP-8XKSD2, 8XKDAは強運  
転になります)

切 連続 自動



《自動》

- 3 つぎのことを確認します。

- 羽根は回っていますか
- パネルは開きますか  
(VFP-8XK2, 8XKS2, 8XKSD2, 8XKDA,  
12XK2, 12XK4, 12XKS2, 12XKS4)
- 異常な振動、騒音はありませんか

- 4 センサーカバーを紙で覆います。

- パネル部は覆わないでくださ  
い。パネル動作の妨げになりま  
す。(VFP-8XK2, 8XKS2,  
8XKSD2, 8XKDA, 12XK2,  
12XK4, 12XKS2, 12XKS4)

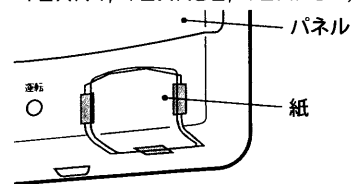

- 5 約7分後、停止することを確認し  
ます。

(VFP-8XKSD2, 8XKDAは弱運転に  
なります)

- 6 紙をはずし、センサーが人の動き  
を感じて再び運転することを確認  
してください。

(VFP-8XKSD2, 8XKDAは強運転に  
なります)

# 修理を依頼される前に

■下記のような現象が生じた場合は、お客さま自身で点検してください。

現象	点検
スイッチを入れても羽根が回転しない。	●ブレーカーが切れていませんか。 ●停電ではありませんか。
運転中に異常音や振動がする。	●換気扇が確実に取り付けられていますか。 ●羽根が確実に取り付けられていますか。

■上記の点検をしても症状が変わらないときは、事故防止のため、すぐに電源を切って、お買い上げの販売店・工事店に点検・修理をご依頼ください。(有料)  
★ご自分での修理は、危険ですから絶対にしないでください。

## ご不明な点や修理に関するご相談は

修理・お取り扱い・お手入れについてご不明な点は お買い上げの販売店へご相談ください。  
販売店にご相談ができない場合は、下記の窓口へ

### 東芝エアコン空調換気ご相談センター

フリーダイヤル

**0120-1048-00**

受付時間：365日 9:00～20:00

携帯電話・PHSなど 03-5326-5038 (通話料：有料)

FAX 045-461-3493 (通信料：有料)

- お客様からご提供いただいた個人情報、修理やご相談への回答、カタログ発送などの情報提供に利用いたします。
- 利用目的の範囲内で、当該製品に関連する東芝グループ会社や協力会社に、お客様の個人情報を提供する場合があります。

### 修理を依頼されるときは

### 出張修理

- ご使用中に異常が生じたときは、お使いになるのをやめ、電源スイッチを切り、電源プラグのあるものは電源プラグもコンセントから抜いて、お買い上げの販売店・工事店にご連絡ください。

#### ご連絡していただきたい内容

品名	換気扇 (パイプ用)
形名	
お買上げ日	年 月 日
故障の状況	できるだけ具体的に
ご住所	付近の目印等も合わせてお知らせください。
お名前	
電話番号	
訪問希望日	
便利メモ	お買上げ店名 ☎ ( ) -

#### 修理料金の仕組み

修理料金は、技術料・部品代・出張料などで構成されています。	
技術料	故障した商品を正常に修復するための料金です。
部品代	修理に使用した部品代金です。
出張料	商品のある場所へ、技術者を派遣する料金です。

### 補修用性能部品の保有期間

- 換気扇の補修用性能部品の保有期間は、製造打切後6年です。  
補修用性能部品とは、その製品の機能を維持するために必要な部品です。



愛情点検

#### ●長年ご使用の換気扇の点検を！

ご使用の際  
このようなことは  
ありませんか。

- スイッチを入れても羽根が回転しない。
- 運転中に異常音や振動がする。
- 回転が遅い、または不規則。
- こげ臭いにおいがする。

ご使用中  
止

故障や、事故防止のため、電源を切って必ず販売店・工事店にご連絡ください。  
点検、修理に要する費用は販売店・工事店にご相談ください。

## 東芝キヤリア株式会社

〒416-8521 静岡県富士市蓼原336番地

本商品は、ご愛用終了時に再資源化の一助として、主なプラスチック部材に材料名を表示しています。