

形名	LEDB87002-LS
----	--------------



このたびは東芝LED照明器具をお買いあげいただきましてまことにありがとうございました。お使いになる方や他人への危害と財産の損害を未然に防ぎ、商品を安全に正しくお使いいただくために、この取扱説明書をよくお読みください。

■安全上のご注意



照明機器の工事に関しては、電気工事の有資格者の施工管理が義務付けられています。工事が終了しましたら、この取扱説明書は必ずお客様へお渡しください。



•お客様はお読みになったあとも必ず保管してください。



工事店様へ 施工上のご注意

 警告	この表示を無視して、誤った取扱いをすると、人が死亡または重傷を負う可能性が想定される内容を示します。
 禁止	<ul style="list-style-type: none"> この器具は天井直付専用器具です。傾斜天井、壁面には取り付けない。(器具落下の原因) 器具に表示された電源電圧(定格電圧±6%以内)以外で使わない。(短寿命、火災の原因) 器具を改造したり、部品を変更しない。(落下・感電・火災等の原因) 調光器(当社商品名コントロールクスなど)による調光使用はできません。調光器が取り付けられている配線でこの器具を使用すると器具の破損や発煙の原因となる。
 必ず実施	<ul style="list-style-type: none"> 器具の取り付けは、質量に耐える所に本体表示並びに取扱説明書に従って行う。(器具落下の原因) 電源線接続は、確実に挿し込む。(発熱、火災の原因)

お客様へ 使用上のご注意

 警告	この表示を無視して、誤った取扱いをすると、人が死亡または重傷を負う可能性が想定される内容を示します。
 禁止	<ul style="list-style-type: none"> 器具を布や紙などの可燃物で覆ったり、被せたり、燃えやすいものを近づけたりしない(火災の原因) 器具のすきまなどに針金などを差し込まない。(けがや感電・火災などの原因) お手入れの際は、必ず電源を切る(感電の原因)

 注意	この表示を無視して、誤った取扱いをすると、人が重傷を負う危険が想定される場合および物的損害の発生が想定される内容を示します。
 禁止	<ul style="list-style-type: none"> 屋内専用で5℃~35℃の範囲で使用する。(火災の原因) 屋外や軒下、湿気、水気のある場所で使用しない。(絶縁不良、感電の原因) この器具は、腐食性ガスが発生する場所では使用しない。(変質、変色、絶縁不良) 器具を密閉した空間に使用しないでください。LED短寿命の原因となります。 人感スイッチと併用して使用する場合、センサーの動作によりLEDモジュールの点滅が多くなる場所では、LEDモジュールの短寿命の原因となる。

 注意	この表示を無視して、誤った取扱いをすると、人が重傷を負う危険が想定される場合および物的損害の発生が想定される内容を示します。
 禁止	<ul style="list-style-type: none"> 金属部分をクレンザーやたわしでみがかない。(傷、腐食の原因) ガソリン、ベンジン、シンナー等の薬品で拭いたり、殺虫剤をかけたりしない。(破損、落下、感電の原因) 器具のお手入れは、乾いた柔らかい布か、ぬるま湯または中性洗剤を浸した布をよくしぼってからふく。(メッキ部分は乾いた布でふいてください。) 暖房器具・ガス器具の真上では使用しない。(火災の原因)
 必ず実施	<ul style="list-style-type: none"> 照明器具には寿命があります。設置して10年経つと、外観に異常がなくても内部の劣化は進行しています。点検・交換をおすすめします。※使用条件は周囲温度30℃、年間3000時間点灯です。周囲温度が高い場合・点灯時間が長い場合などは寿命が短くなります。1年に1回は「安全チェックシート」により自主点検、および定期的に工事店等の専門家による点検を実施してください。 (「安全チェックシート」は弊社ホームページに掲載しております。) 点検せずに長時間使い続けるとまれに火災・感電・落下などに至る場合があります。

お願い

- ラジオ、ワイヤレス方式の機器は、なるべく照明器具から離してご使用ください。雑音が入る場合があります。
- 間引き点灯の場合は、分岐回路をもうけ、そのスイッチで消灯してください。

■各部のなまえ

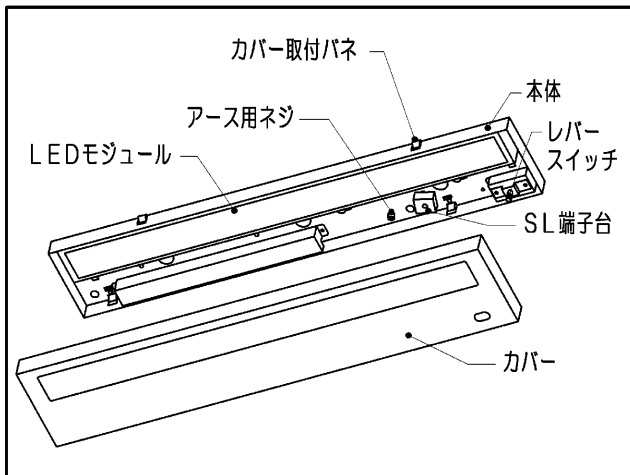

■器具の取り付けかた

1 器具の取り付け寸法 (単位mm)

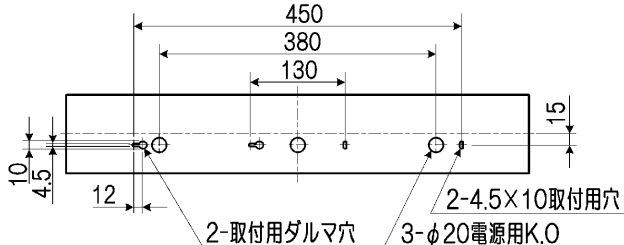

器具の取り付けには、下記のようなスペースがあることを確認してください。

0.05m以上 0.05m以上 0.05m以上

取付面から器具がはみ出さないように取り付けてください。



スペースがないとカバーの着脱が行えない場合がありますのでご注意ください。

2 器具本体の取り付け

- ① 取付場所に応じて適切なロックアウトをあけて付属の電源フッシュを器具の外側からはめ込んでください。
- ② 器具内に電源線を引き込み、付属の木ねじで本体を取り付けてください。

取り付けに不備がありますと、器具落下の原因となります。

※木ねじは25mm 2本、12mm 2本同梱されています。本体取り付けには2本ご使用ください。

- ③ 電源線をSL端子台に確実に差し込みます。

警告 感電・発熱・焼損・火災の原因となります。

- 電源線皮むき寸法は12mm±1mmで、垂直にカットしてください。
- 結線は電源線を確実に奥まで差し込んでください。
- 電源線はまっすぐなφ1.6mm、2.0mm銅単線を使用してください。
- 曲がった電線及び、より線は使用しないでください。
- 電源線結線及び器具施工の際は電源線をねじったり回したりしないでください。

※アースは必要に応じて取り付けてください。

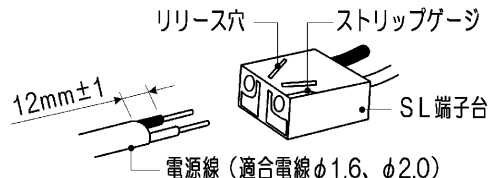

注) 電源線を抜くときは、リリース穴内部のレバーをマイナスドライバー等で押しつけて電源線を引き抜いてください。

- ④ 電源線の接続後、余分な電源線は電源穴から押し戻してください。

- ⑤ カバーの内側にある吊りひも(2本)の先端の金具を、本体の吊りひも取付部に引っ掛け、カバーを本体に吊り下げてください。金具ははずれないようにペンチなどで確実に曲げてください。

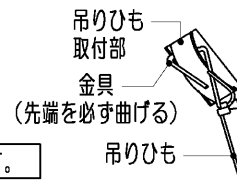

不備がありますと、落下の原因となります。

- ⑥ カバーの両端を持ち、押し上げて確実に本体に取り付けてください。
※カバーを取りはずすときは、カバーの両端を持ち、引き下げてください。

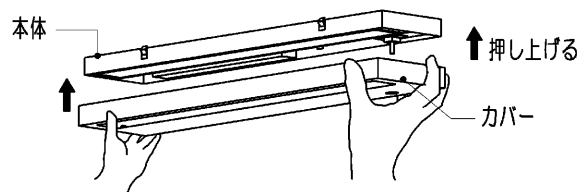

吊りひもをLEDモジュールと本体の間に沿わせてカバーと本体の間にはさまないように取り付けてください。

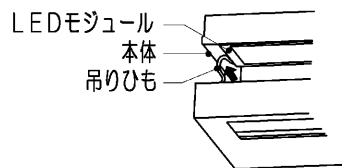

- ⑦ 点灯する場合はレバースイッチをON表示例にしてください。消灯時はレバースイッチをOFF表示例に切替えてください。

修理・お取り扱い・お手入れについてご不明な点は

お買い上げの販売店へご相談ください。

販売店にご相談ができない場合は、下記の窓口へ

東芝ライテック照明ご相談センター

0120-66-1048 (通話料：無料)

受付時間：365日 9:00~20:00

携帯電話・PHSなど 046-862-2772 (通話料：有料)

FAX 0570-000-661 (通信料：有料)

・お客様からご提供いただいた個人情報は、修理やご相談への回答、カタログ発送などの情報提供に利用いたします。
・利用目的の範囲内で、当該製品に関連する東芝グループ会社や協力会社に、お客様の個人情報を提供する場合があります。

日本国内専用

Use only in Japan

保証について

- 保証期間は、商品お買い上げ日より1年間です。但し、LED器具の点灯装置、蛍光灯器具・HID器具の安定器(インバータバラスト含む)については3年間です。
- セード、グローブ、リモコン送信器は保証対象とし、ランプ、点灯管、電池などの消耗品は対象外とさせていただきます。
- 24時間連続使用など、1日20時間以上の長時間使用の場合は、上記の半分の期間とします。

東芝ライテック株式会社 住宅照明部 住宅照明担当 〒140-8660 東京都品川区南品川2-2-13(南品川JNビル) TEL (03) 5479-1058 FAX (03) 5479-3393

お客様はお読みになったあとも必ず保管してください。

001CA44C