



形名

連動式
VFH-20APM, 25APM
25APMKU

VFH-20AM, 25AM

連動式 (強弱)
VFH-20APMD, 25APMD

風圧式
VF-25APM

電気式
VFM-20APM, 25APM
VFM-25APM1

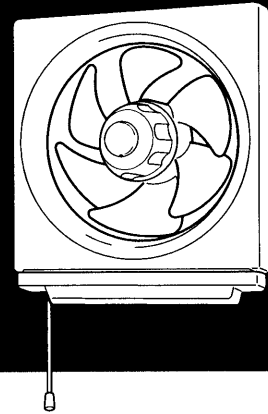

東芝換気扇

取扱説明書

- このたびは東芝換気扇をお買い上げいただきまして、まことにありがとうございました。
- この商品を安全に正しく使っていただくために、お使いになる前にこの取扱説明書をよくお読みになり、十分に理解してください。
- お読みになったあとは、お使いになるかたがいつでも見られるところに必ず保管してください。
- 据付説明書を販売店または工事店から必ず受け取って、保存してください。

もくじ

安全上のご注意	1~2
各部のなまえ	3
操作のしかた	4
お手入れのしかた	4
取り付けかた	5~6
仕様	6
修理を依頼される前に	7
ご不明な点や修理に関するご相談は	7

日本国内専用品
Use only in Japan

安全上のご注意

●商品および取扱説明書にはお使いになるかたやほかの人への危害と財産への損害を未然に防ぎ、安全に正しくお使いいただくために、重要な内容を記載しています。次の内容（表示・図記号）をよく理解してから本文をお読みになり、記載事項をお守りください。

表示の説明



警告

“取り扱いを誤った場合、使用者が死亡または重傷（*1）を負うことが想定される内容”を示します。



注意

“取り扱いを誤った場合、使用者が傷害（*2）を負うことが想定されるか、または物的損害（*3）の発生が想定される内容”を示します。

*1:重傷とは、失明やけが、やけど（高温・低温）、感電、骨折、中毒などで、後遺症が残るものおよび治療に入院・長期の通院を要するものをさします。

*2:傷害とは、治療に入院や長期の通院を要さない、けが、やけど、感電などをさします。

*3:物的損害とは、家屋・家財および家畜・ペットなどにかかわる拡大損害をさします。

図記号の説明



禁止

⊘は、禁止（してはいけないこと）を示します。

具体的な禁止内容は、図記号の中や近くに絵や文章で指示します。



指示

●は、指示する行為の強制（必ずすること）を示します。具体的な指示内容は、図記号の中や近くに絵や文章で指示します。

警告



使用を中止する

異常・故障時にはすぐに使用を中止する
発煙・発火・感電のおそれがあります。
すぐに差込みプラグを抜いてお買い上げの販売店または、東芝エアコン空調換気ご相談センターに点検・修理を依頼してください。

《異常・故障例》

- スイッチを入れても羽根が回転しない
- 運転中に異常音や振動がする
- 回転が遅い、または不規則
- こげ臭いにおいがする



分解・修理禁止

修理技術者以外の方は、分解、修理（※）をしない

火災・感電・けがの原因になります。
※修理はお買い上げの販売店または東芝エアコン空調換気ご相談センターにご連絡ください。



交流100V使用

電源は交流100Vを使う

交流100V以外の電源を使うと、火災・感電の原因になります。



接触禁止

メタルラス張りなどの金属造営材に取り付けるときは、金属造営材に接触しない

漏電したとき、火災・感電の原因になります。



改造禁止

改造はしない

火災・感電・けがの原因となります。



使用禁止

内釜式風呂が設置された住宅では使わない

排気ガスが室内に逆流し、一酸化炭素中毒を起こす原因になります。



給気を確実に

煙突排気の燃焼器具をご使用のときは、空気の取入口より、十分給気される配慮をする

排気ガスが室内に逆流し、一酸化炭素中毒を起こす原因になります。



プラグを抜く

お手入れ、取付のときは、差込みプラグをコンセントから抜く

また、ぬれた手で抜き差ししない
感電・けがの原因になります。









水かけ禁止













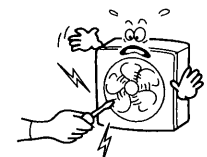

水や洗剤などをかけたり、吹きつけたりしない

漏電により、火災・感電の原因になります。

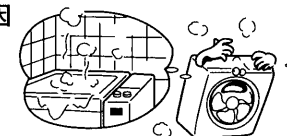
警告

<p> ガス漏れの際は、換気扇のスイッチを入れたり切ったりしない 入り切り禁止 ガス爆発の原因になります。</p>	<p> 差し込みプラグは、刃および刃の取付面にほこりが付着しているときはよく拭く ほこりをとる 火災の原因になります。</p>
<p> 電源コードや差し込みプラグが傷んだり、コンセントの差し込みがゆるいときは使用しない 使用禁止 感電・ショート・火災の原因になります。</p>	<p> 電源コードを傷つけたり、加工したり、たばねたり、電線に荷重をかけたりしない 使用禁止 火災・感電の原因になります。</p>
<p> 電源コードはゆとりを持たせ、電源プラグに力がかからないようにする 電源プラグに力がかけない 火災・感電の原因になります。</p>	<p> 電源プラグは根元まで確実に差し込む 確実に差し込む 差し込みが不完全な場合、感電・火災の原因になります。</p>

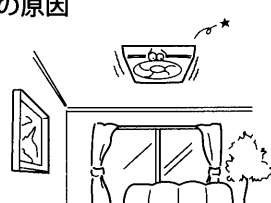
注意

<p> 電気工事は電気工事士(※)が行う 電気工事士が実施 電気工事士以外の方が工事すると火災・感電・けがの原因になります。 ※電気工事士への依頼はお買い上げの販売店または電気工事店にご相談ください。</p>	<p> 化粧枠のすき間から、棒や針金などを入れない 接触禁止 感電・けがの原因になります。</p> 
<p> 強度のある場所に確実に取り付ける 落下により、けがの原因になります。 確実に取り付ける</p>	<p> 化粧枠・羽根や部品は確実に取り付ける 落下により、けがをする原因になります。 確実に取り付ける</p>
<p> 高温(周囲温度40℃以上)になる場所や直接炎のあたる恐れのある場所では使用しない 取付禁止 火災の原因になります。</p>	<p> 長期間ご使用にならないときは、差し込みプラグをコンセントから抜く プラグを抜く 絶縁劣化による火災・感電の原因になります。</p>
<p> 浴室など湿気の多いところでは使わない 使用禁止 火災・感電の原因になります。</p> 	<p> 差し込みプラグを抜くときは、コードを持たずに必ず先端の差し込みプラグを持って引き抜く プラグを持って抜く コードに傷がつき、火災・感電の原因になります。</p> 
<p> 天井には取り付けない 落下により、けがの原因になります。 取付禁止</p> 	<p> 異常な振動がするときは、使わない 使用禁止 本体・部品の落下により、けがの原因になります。</p> <p> お手入れ、取付のときは、ゴム手袋を使う ゴム手袋を使う けがをする原因になります。</p>

各部のなまえ

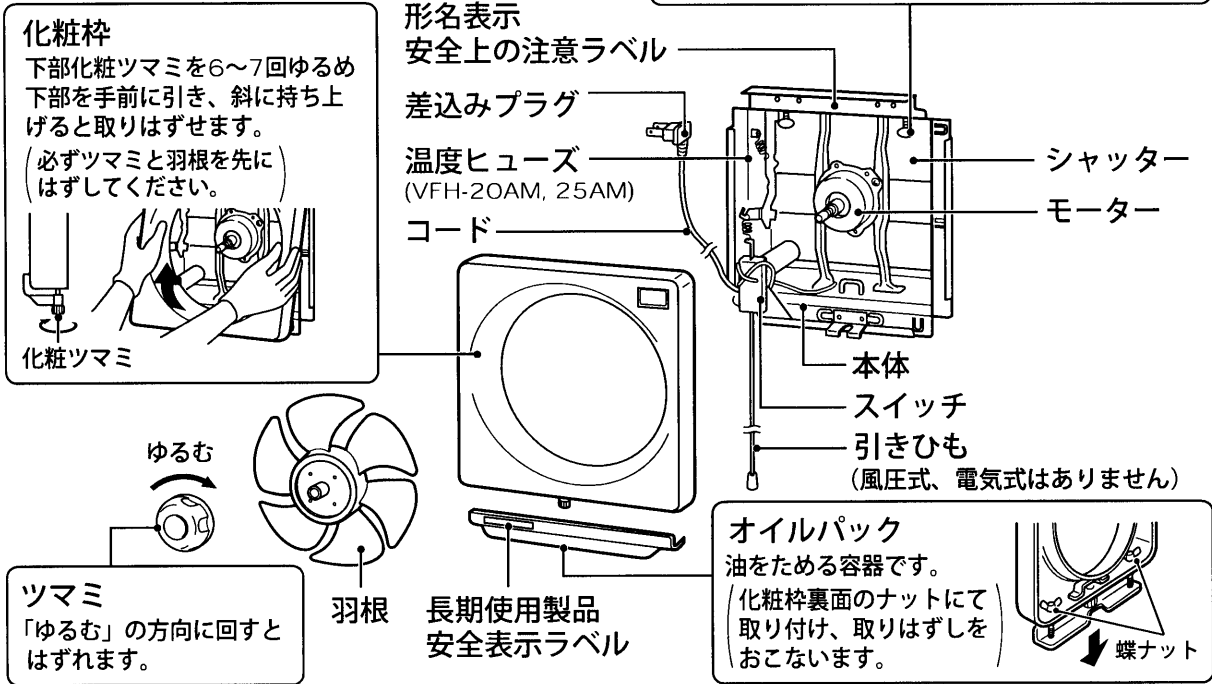

別売部品 詳しくはカタログをごらんください。

<p>ビルトインコンセント コンセントを本体内部に設け壁面をすっきりさせます。</p>	<p>ウェザーカバー 屋外に取り付け、雨風の侵入を防ぐとき。</p>	<p>木枠 または 不燃枠 ※台所用として使用する場合は不燃枠をご使用ください。 壁面がメタルラス、ワイヤラス張りや、壁穴に固定し換気扇を取り付けるとき。</p>
--	---	--

長期使用製品安全表示制度に基づく本体表示について

■本体への表示内容

経年劣化により危害の発生が高まるおそれがあることを注意喚起するために、電気用品安全法で義務付けられた右の表示を本体に行っています。



【製造年】〇〇〇〇年 【設計上の標準使用期間】 13年
設計上の標準使用期間を超えて使用されますと、経年劣化による発火・けがなどの事故に至るおそれがあります。

■設計上の標準使用期間とは

- 運転時間や温湿度など、以下の標準的な使用条件に基づく経年劣化に対して、製造した年から安全上支障なく使用することができる標準的な期間です。
- 設計上の標準使用期間は、無償保証期間とは異なります。また、偶発的な故障を保証するものでもありません。

■標準使用条件 JIS C 9921-2による

環境条件	電 圧	単相100V		機器の定格電圧による
	周 波 数	50/60Hz		
	温 度	20℃		JIS C9603参照
	湿 度	65%		
設置条件	標準設置			機器の据付説明書による
負荷条件	定格負荷 (換気量)			機器の取扱説明書による
想定時間	1年の使用時間	換気時間*	● トイレ 2 614時間/年 ● 居室 2 193時間/年	● 浴室 1 671時間/年
注) * 常時換気 (24時間連続換気) のものは、8 760時間/年とする。				

■経年劣化とは

- 長期にわたる使用や放置に伴い生ずる劣化をいいます。
- 設置状況や環境、使用頻度が上記の条件と異なる場合、または、本来の使用目的以外でご使用された場合は、設計上の標準使用期間より短い期間で経年劣化による発火・けがなどの事故に至るおそれがあります。

操作のしかた

操作のしかたは、換気扇により異なります。お求めの形名がどの方式かを6ページの仕様で調べて、次の表から製品にあった使いかたをしてください。

シャッターの方式	操作のしかた	1回目	2回目	3回目
連動式 (排気)	引きひもで操作する	排気	停止	—
連動式 (排気・強弱)	引きひもで操作する	排気・強	排気・弱	停止
風圧式・電気式 (排気)	壁スイッチで操作する	—	—	—

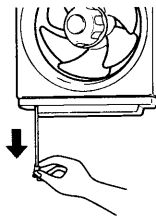

お願い

引きひもはゆっくりとまっすぐ下に引いてください。急に強く引くとスイッチ故障の原因になります。

お手入れのしかた

■お手入れの準備

- まず、差込みプラグを抜いてください。

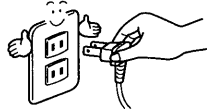

ビルトインコンセントをご使用の場合はブレーカなどの電源を切ってください。

- ゴム手袋を着用してください。本体やシャッター端面には十分に注意してください。

よごれやけがの防止のために



- お手入れは台所用中性洗剤をご使用ください。



羽根・化粧枠・ツمامミ・オイルパックのお手入れ

1 ツمامミをはずします。

- ①ゆるむの方向に回すとはずれます。

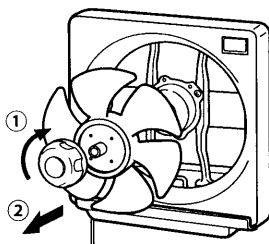

2 羽根をはずします。

- ②手前に引きます。

3 化粧枠をはずします。

- ③化粧ツمامミを6~7回ゆるめ、④下部を手前に引き、斜に持ち上げます。

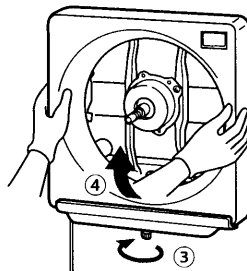

4 オイルパックをはずします。

- ⑤化粧枠裏面のナットをゆるめ、⑥をはずします。
- オイルパック内の油こぼれに注意してください。

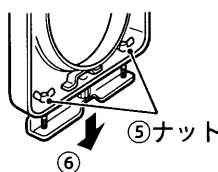

羽根・化粧枠・ツمامミ・オイルパックの汚れを落とします。(3カ月に1回)

- 1 台所用中性洗剤を溶かしたぬるま湯 (40℃くらい) に浸します。
- 2 布や、やわらかいスポンジで汚れを落とし、水で洗い流します。
- 3 水気を布でふき取ります。

本体とシャッターのお手入れ

ビルトインコンセントの場合

- ①差込みプラグを抜いてください。
- ②ビルトインコンセントはねじをはずし、本体よりはずします。
- ③ケーブルを固定している爪部を起こします。
- ④取付ねじ2個をゆるめ、本体を木枠より少し引き出します。
- ⑤コードブッシングをはずします。
- ⑥本体を木枠からはずします。

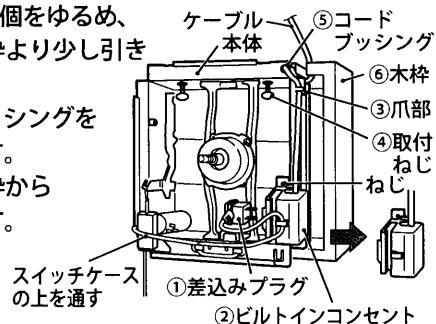

外部コンセントの場合

- ④取付ねじ2本をゆるめ、本体を木枠より少し引き出します。

本体とシャッターの汚れを落とします。(6カ月に1回)

- 1 台所用中性洗剤を浸した布で汚れをよくふき取ります。
- 2 乾いた布で洗剤をふき取ります。

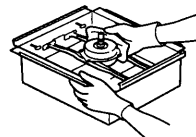

お願い

- タワシなど固いもので洗うときず・塗装はがれの原因となりますのでおやめください。
- 引きひもがよごれたり、きずなどができたら、東芝の引きひも (サービスコードNo.41170269) をご購入ください。

お手入れのしかた (つづき)

お手入れ後の組立

はずした逆の順序で行ってください。

取付時のお願い

ツマミ、化粧ツマミは確実に締め付けてください。
落下などの原因となります。

取付後の点検

- ツマミ、羽根、化粧枠の取り付けは確実か。
- シャッターが正常に動作するか。
- 異常な振動や騒音がないか。

取り付けかた

つぎのことをお守りください

- 高温 (周囲温度40℃以上) になる場所、腐蝕性ガスの発生する場所に取り付けしないでください。
本体が腐食したり、絶縁が悪くなり感電することがあります。

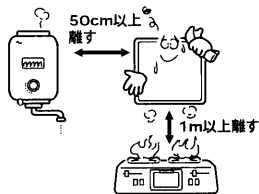

- よごれた空気を排出するには、新鮮な空気が必要です。
窓を少しあけるか、木枠と同じ寸法以上の空気取入口を設けます。

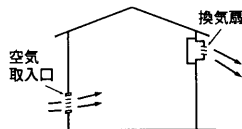

お願い

- 汚れやけがの防止のためゴム手袋を着用してください。
- 風圧式は本体の内面とシャッターに貼ってあるテープ(白)をはがしてください。
テープをはがさないとシャッターは開きません。
- シャッターは閉じておいてください。
開いたまま床などへ置くとレバーが変形し、スイッチが入らなくなることがあります。
- ビルトインコンセント、壁スイッチなど電気工事は必ず電気工事店に依頼してください。

本体の取り付けかた

- 1 本体よりツマミ、羽根、化粧枠の順に取りはずします。

必ず羽根を先にはずしてください。化粧枠を先にはずしますと羽根に当たり、変形することがありますので注意してください。

- 2 本体を取付ねじ2本で木枠に食い込ませるように確実に締め付けます。

本体を持つときは、レバー部を持たないでください。

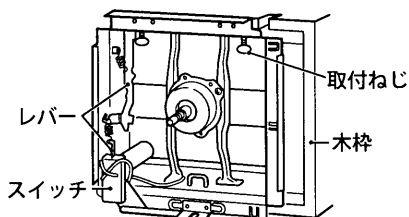

- 3 コードの出口を決め、長さを調節します。

- コードを右から出すとき

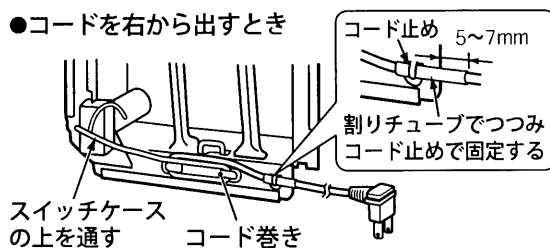

- 4 手順1の逆の順序で組み立てます。
化粧枠、羽根、ツマミの順に取り付けます。

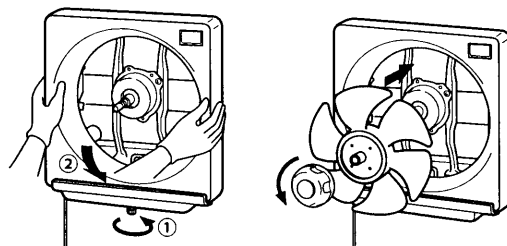

防火の目的で使用する場合

- 地区により異なった規制を受けることがありますので、あらかじめ所轄の官公庁（消防署および建築局）にご相談ください。
- 木枠の使用ができません。右図のようにコンクリートなどの不燃壁に直接取り付けてください。

取付ねじ使用の場合
取付ねじ2本をガタのないように確実に締め付けます。

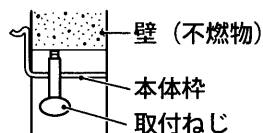

ボルト・ナットを使用する場合
ボルトを壁に埋込んで取り付けます。ボルト・ナットは付属していません。

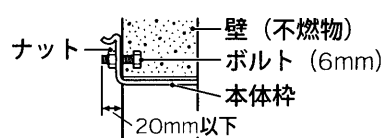

木枠または不燃枠の取り付けかた

お願い

台所用として使用する場合は不燃枠をご使用ください。

- 図のような木枠または不燃枠を用意します。木枠・不燃枠は別売りしております。

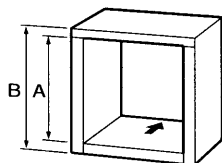

羽根径	木枠	不燃枠
20cm	20KBz	FW-204
25cm	25KBz	FW-254

- 下記の寸法に合わせて木枠または不燃枠を取り付けます。

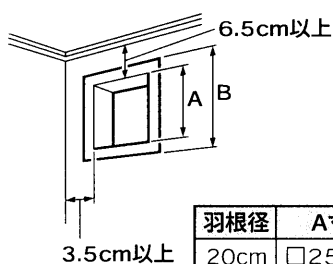

羽根径	A寸法	B寸法
20cm	□250mm	□290mm
25cm	□300mm	□340mm

- 雨水の侵入防止のため、木枠下部の室外側を傾斜させます。

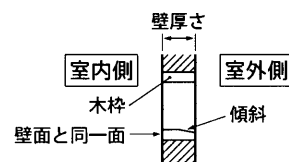

仕様

電圧100V (50Hz・60Hz共用)

方式	形名	吸排区分	消費電力 (W)		風量 (m ³ /h)		騒音 (dB)		質量 (kg)
			50Hz	60Hz	50Hz	60Hz	50Hz	60Hz	
連動式	VFH-20APM	排気	21	23	552	606	33.5	37	2.9
	VFH-20AM	排気	21	23	552	606	33.5	37	3.0
	VFH-25APM	排気	32	34	888	900	36.5	37	3.8
	VFH-25APMKU	排気	32	34	888	900	36.5	37	3.8
	VFH-25AM	排気	32	34	888	900	36.5	37	4.2
連動式・強弱	VFH-20APMD	排気・強	22	23.5	612	696	36	39.5	2.9
		排気・弱	19	20	492	528	31	32.5	
	VFH-25APMD	排気・強	32	34	888	900	36.5	37	4.0
		排気・弱	24	24	624	612	26	26.5	
風圧式	VF-25APM	排気	32	34	888	900	36.5	37	4.0
電気式	VFM-20APM	排気	22	24	552	606	33.5	37	3.0
	VFM-25APM	排気	34	36	888	900	36.5	37	4.0
	VFM-25APM ₁	排気	34	36	888	900	36.5	37	4.0

- 風量の測定方法はJIS C9603による。

この製品は、日本国内用に設計されているため海外では使用できません。また、アフターサービスもできません。
This product is designed for use only in Japan and cannot be used in any other country.
No servicing is available outside of Japan.

修理を依頼される前に

■下記のような現象が生じた場合は、お客さま自身で点検してください。

現象	点検
スイッチを入れても羽根が回転しない。	<ul style="list-style-type: none"> ●ブレーカーが切れていませんか。 ●停電ではありませんか。
運転中に異常音や振動がする。	<ul style="list-style-type: none"> ●換気扇が確実に取り付けられていますか。 ●羽根が確実に取り付けられていますか。

■上記の点検をしても症状が変わらないときは、事故防止のため、すぐに電源を切って、お買い上げの販売店に点検・修理をご依頼ください。(有料)

★ご自分での修理は、危険ですから絶対にしないでください。

ご不明な点や修理に関するご相談は

修理・お取り扱い・お手入れについてご不明な点は お買い上げの販売店へご相談ください。
販売店にご相談ができない場合は、下記の窓口へ

東芝エアコン空調換気ご相談センター

フリーダイヤル



0120-1048-00

受付時間：365日 9:00～20:00

携帯電話・PHSなど 03-5326-5038 (通話料：有料)

FAX 045-461-3493 (通信料：有料)

- ・お客様からご提供いただいた個人情報、修理やご相談への回答、カタログ発送などの情報提供に利用いたします。
- ・利用目的の範囲内で、当該製品に関連する東芝グループ会社や協力会社に、お客様の個人情報を提供する場合があります。

修理を依頼されるときは

出張修理

- ご使用中に異常が生じたときは、お使いになるのをやめ、電源スイッチを切り、電源プラグのあるものは電源プラグもコンセントから抜いて、お買い上げの販売店・工事店にご連絡ください。

ご連絡していただきたい内容

品名	換気扇
形名	
お買い上げ日	年 月 日
故障の状況	できるだけ具体的に
ご住所	付近の目印等も合わせてお知らせください。
お名前	
電話番号	
訪問希望日	
便利メモ	お買い上げ店名 ☎ () -

修理料金の仕組み

修理料金は、技術料・部品代・出張料などで構成されています。

技術料	故障した商品を正常に修復するための料金です。
部品代	修理に使用した部品代金です。
出張料	商品のある場所へ、技術者を派遣する料金です。

補修用性能部品の保有期間

- 換気扇の補修用性能部品の保有期間は、製造打切後6年です。
補修用性能部品とは、その製品の機能を維持するために必要な部品です。



愛情点検

●長年ご使用の換気扇の点検を！

ご使用の際
このようなことは
ありませんか。

- スイッチを入れても羽根が回転しない。
- 運転中に異常音や振動がする。
- 回転が遅い、または不規則。
- こげ臭いにおいがする。

ご使用中
止

故障や、事故防止のため、電源を切って必ず販売店・工事店にご連絡ください。
点検、修理に要する費用は販売店・工事店にご相談ください。

東芝キャリア株式会社

〒416-8521 静岡県富士市蓼原336番地