



- お客様へ このたびは東芝製品をお買いあげいただきましてありがとうございます。正しくお使いいただくために、この取扱説明書をよくお読みください。本書は必ず保管してください。
- 工事店様へ この取扱説明書は必ずお客様へお渡しください。

■安全上のご注意

商品および取扱説明書には、お使いになる方や他人への危害と財産の損害を未然に防ぎ、商品を正しくお使いいただくために、貴重な内容を記載しています。

△注意	この表示を無視して、誤った取扱いをすると、人が傷害を負う危険が想定される場合および物的損害の発生が想定される内容を示します。	
●リモコン送信器を分解や改造したり、部品を変更して使用しないでください。 感電・火災の原因となります。	●温度の高い場所では使用しないでください。暖房器具、ガス器具等の真上、付近等では使用しないでください。 火災・感電の原因となります。	●このリモコン送信器は非防水です。屋外や湿気の多い場所では使用しないでください。(蒸気の発生する場所など) 感電・火災・絶縁不良の原因となります。
 改造	 高温注意	 湿気禁止

■リモコン送信器の使い方

※当社指定の照明器具専用です。

●各部のなまえ この取扱説明書は2種類のリモコン送信器と共通になっております。お求めのリモコン送信器の使い方をご覧ください。

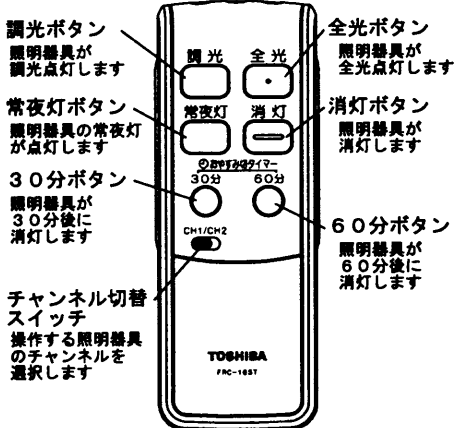
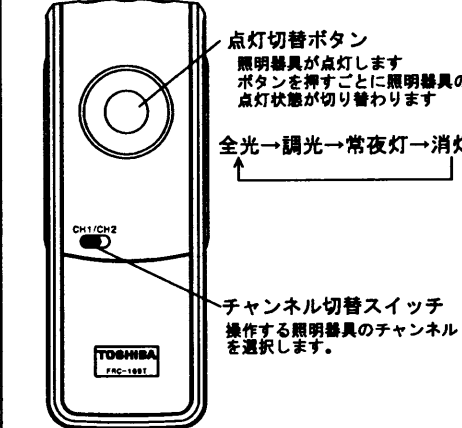
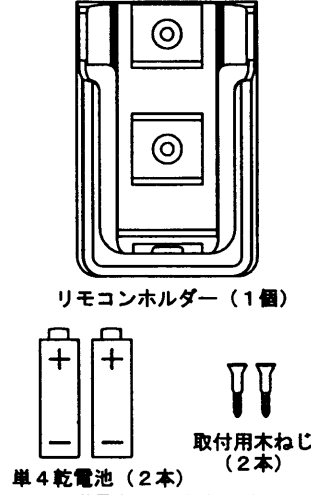
<p>商品形名：FRC-165T</p>  <p>調光ボタン 照明器具が調光点灯します</p> <p>常夜灯ボタン 照明器具の常夜灯が点灯します</p> <p>30分ボタン 照明器具が30分後に消灯します</p> <p>チャンネル切替スイッチ 操作する照明器具のチャンネルを選択します</p> <p>全光ボタン 照明器具が全光点灯します</p> <p>消灯ボタン 照明器具が消灯します</p> <p>60分ボタン 照明器具が60分後に消灯します</p>	<p>商品形名：FRC-169T</p>  <p>点灯切替ボタン 照明器具が点灯します ボタンを押すごとに照明器具の点灯状態が切り替わります</p> <p>全光→調光→常夜灯→消灯</p> <p>チャンネル切替スイッチ 操作する照明器具のチャンネルを選択します。</p>	 <p>リモコンホルダー (1個)</p> <p>単4乾電池 (2本)</p> <p>取付用木ねじ (2本)</p> <p>※付属の乾電池は動作確認用です。</p>
--	--	--

●リモコン送信器への乾電池の入れ方 (共通)

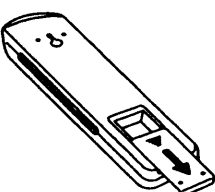
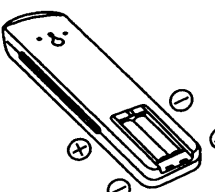
<p>①裏面の電池ふたを軽く押さえながら手前に引いてください。</p> 	<p>②単4乾電池を表示にあわせて極性+をまちがえないように入れて、電池ふたを閉めてください。</p> 	<p>ご注意</p> <ul style="list-style-type: none"> ●乾電池交換の際は必ず同時に2本とも交換してください。動作不良の原因となります。 ●長期にわたり、リモコン送信器を使用しない場合は、電池をはずしておいてください。液もれなどでリモコン送信器をいためる原因となります。 ●リモコン送信器の平均電池寿命は1日10回の場合、約1年間が目安です。1年を経過しなくても操作距離が短くなった場合は電池交換してください。
---	---	---

●照明器具とリモコン送信器のチャンネルの合わせ方 (共通)

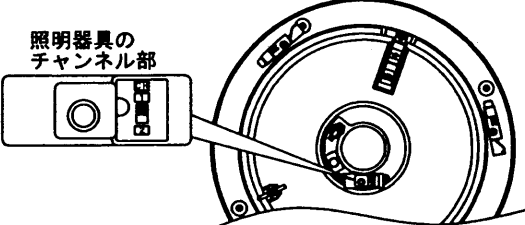
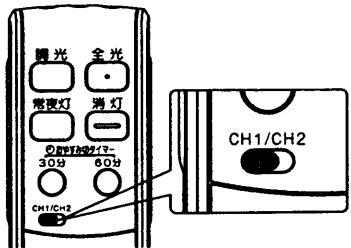
<p>①照明器具のセードを外します。チャンネルを確認します。お好みのチャンネルに設定してください。</p>  <p>照明器具のチャンネル部</p>	<p>②リモコン送信器のチャンネルを照明器具と合わせます。</p>  <p>調光 全光 常夜灯 消灯 30分 60分 CH1/CH2</p>	<p>※照明器具のチャンネルとリモコン送信器のチャンネルを同じチャンネルに合わせてください。チャンネルが合っていないと操作できません。</p> <p>※2台の照明器具の操作が1つのリモコン送信器で行えます。それぞれの照明器具のチャンネルをCH1・CH2と個別に設定した場合、リモコン送信器のチャンネルと同じチャンネルの照明器具のみ動作します。</p>
--	--	---

●リモコンホルダーのご使用方法（共通）

- リモコン送信機の紛失を防止するためリモコンホルダーが同梱されています。壁面に取り付けてご使用ください。

ご注意

- リモコンを操作する際は、リモコンホルダーからリモコン送信機をはずして照明器具に向けてご使用ください。

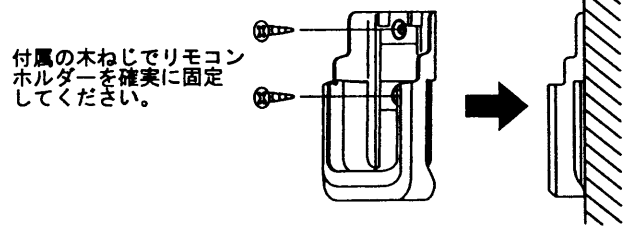

●おやすみ切タイマーのご使用方法（対応形名：FRC-165）

- おやすみ切タイマー30分
 - ・照明器具に向けてボタンを押すと「ピピッと2回鳴り」、約30分後に照明器具が消灯します。
- おやすみ切タイマー60分
 - ・照明器具に向けてボタンを押すと「ピピピッと3回鳴り」、約60分後に照明器具が消灯します。

※おやすみ切タイマー中におやすみ切タイマーボタン（30分、60分）以外のボタンを押すとタイマーが解除されます。
 ※おやすみ切タイマー中に再度おやすみ切タイマーボタンを押すと、タイマーカウントがリセットされ再度タイマーがセットされます。
 ※タイマーセット後は、照明器具のタイマーで動作しますのでリモコン送信機を照明器具に向けておく必要はありません。

■リモコン使用上のご注意

- このリモコン送信機は、当社指定の照明器具専用です。リモコン式テレビなどには使用できません。
- リモコンは、壁スイッチがONのときのみ切り替えできます。
- 照明器具をリモコン送信機で消灯した場合、マイコンを使用しているためわずかな電流が流れて約1ワットの電力を消費します。長時間お使いにならないときは必ず壁スイッチを切って節電を心がけてください。
- リモコン送信機は、落としたり、水をかけたり、ふみつけたりしないでください。故障の原因となります。（図1）
- リモコン送信機の周囲に（図2）のようなしゃへい物がある場合は、照明器具が動作しない場合がありますのでその際はしゃへい物を避けて、再度ボタンを押してください。
- 天井、壁、床の色や材質で操作距離が短くなる場合があります。
- リモコン送信機の送信部、器具のリモコンの受光部は汚れますと動作しにくくなりますので乾いた布で拭いてください。また、電池が消耗してくると動作しにくくなりますので、その際は新しい電池と交換してください。
- この照明器具の近くで赤外線リモコン方式のテレビやワイヤレス機器などを使用すると、リモコンが正常に動作しない場合があります。
- 点灯直後の全光点灯時や調光点灯時は、リモコンで切り替えにくい場合があります。その際はしばらくしてから切り替えてください。
- リモコン送信機で消灯した場合、停電が発生した際プルスイッチレス機能が働き全光点灯などになることがあります。
- 1つのリモコン送信機はチャンネルに合わせた信号しか送信できません。2台の照明器具を1つのリモコン送信機で操作する場合は、照明器具のチャンネルとリモコンのチャンネルを合わせて操作してください。（図3）

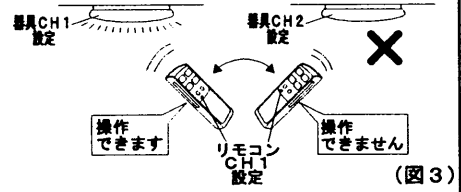
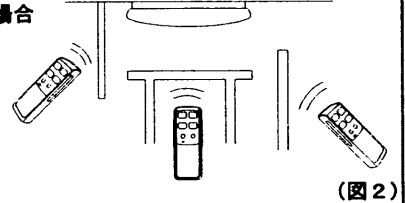
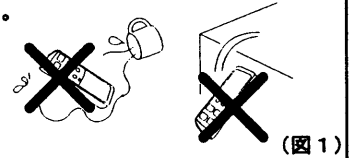

■故障かな？と思ったら

現象	考えられる原因	処置
リモコン送信機で照明器具が操作できない。	リモコンの電池が正しく入っていない。	電池を正しく入れてください。
	照明器具とリモコン送信機のチャンネルが合っていない。	チャンネルを合わせてください。
	壁スイッチがOFFになっている。	壁スイッチをONにしてください。
	ランプが切れている。	ランプを交換してください。
	リモコンの電池が消耗している。	新しい電池に交換してください。
	リモコン内のマイコンが暴走している。	電池をいったんはずし、再度取り付けてください。

■お客様メモ

購入年月日 年 月 日

修理・お取り扱い・お手入れについてご不明な点は

お買い上げの販売店へご相談ください。

販売店にご相談ができない場合は、下記の窓口へ

東芝ライテック照明ご相談センター

0120-66-1048（通話料：無料）

受付時間：365日 9:00～20:00

携帯電話・PHSなど 046-862-2772（通話料：有料）

FAX 0570-000-661（通話料：有料）

・お客様からご提供いただいた個人情報、修理やご相談への回答、カタログ発送などの情報提供に利用いたします。
 ・利用目的の範囲内で、当該製品に関連する東芝グループ会社や協力会社に、お客様の個人情報を提供する場合があります。