

TOSHIBA

東芝浴室換気乾燥機 (家庭用)

壁取付タイプ

取扱説明書

形名

VBK-8T

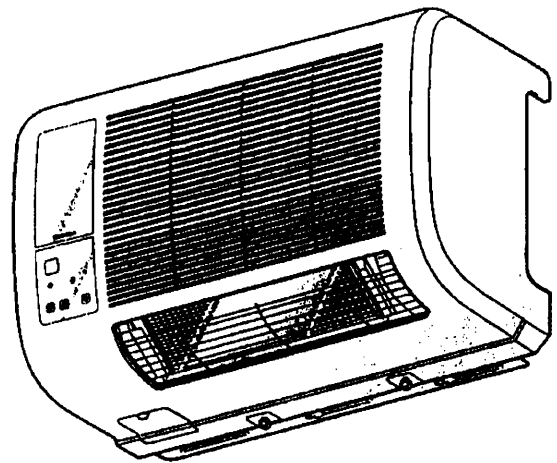

もくじ



安全上のご注意	2~3
使用前のお願い	3
各部のなまえ	3~4
使いかた	4~6
お手入れのしかた	7
仕様	7
修理を依頼される前に	8
修理とお取り扱いのご相談は	8

- このたびは、東芝浴室換気乾燥機をお買い上げいただきまして、まことにありがとうございました。
- この商品を安全に正しく使っていただくために、お使いになる前にこの取扱説明書をよくお読みになり十分に理解してください。
- お読みになったあとはいつも手元に置いてご使用ください。
- 取付説明書を販売店または工事店から必ず受けとって保存してください。
- この製品は日本国内用ですので日本国外では使用できず、またアフターサービスもできません。
This appliance is designed for use in Japan only and can not be used in any other country.No servicing is available outside of Japan.



安全上のご注意

- ご使用の前に、この「安全上のご注意」をよくお読みのうえ正しくお使いください。
- ここに示した注意事項は、安全に関する重大な内容を記載していますので必ず守ってください。
- 表示と意味は次のようになっています。

図記号の例

表示	表示の意味
 警告	取扱いを誤った場合、使用者が死亡または重傷(*1)を負うことが想定されることを示します。
 注意	取扱いを誤った場合、使用者が傷害(*2)を負うことが想定されるか、または物的損害(*3)の発生が想定されることを示します。







*1: 重傷とは、失明やけが、やけど(高温・低温)、感電、骨折、中毒などで後遺症が残るものおよび治療に入院や長期の通院を要するものをさします。
 *2: 傷害とは、治療に入院や長期の通院を必要としない、けが、やけど、感電などをさします。
 *3: 物的損害とは、家屋・家財および家畜・ペットにかかわる拡大損害をさします。

図記号	図記号の意味
 禁止	⊘は、禁止(してはいけないこと)を示します。具体的な禁止内容は、⊘の中や近くに絵や文章で指示します。
 強制	●は、強制(必ずすること)を示します。具体的な強制内容は、●の中や近くに絵や文章で指示します。
 注意	△は、注意を示します。具体的な注意内容は、△の中や近くに絵や文章で指示します。

警告

<p>修理技術者以外の方は、分解・修理(※)をしない</p> <p>火災・感電・けがの原因になります。</p> <p>※修理はお買上げの販売店または東芝家電修理ご相談センターにご連絡ください。</p>		<p>分解・修理禁止</p>	<p>ベンジン・シンナー・ガソリンなどが付着した衣類は洗濯後でも乾燥しない</p> <p>油の酸化熱による自然発火や引火の恐れがあります。</p>		<p>乾燥禁止</p>
<p>アースが確実に取り付けられ、漏電遮断器が設置されているか確認する</p> <p>故障や漏電したとき、火災・感電の原因になります。</p> <p>アースや漏電遮断器の取り付けは販売店や電気工事店を通じ、電気工事士へ依頼してください。</p>		<p>アースを接続する</p>	<p>お手入れのときは、本体の主電源スイッチまたは分電盤のブレーカーを切ってから行う。また、ぬれた手で操作しない</p> <p>感電・けがの恐れがあります。</p>		<p>ブレーカーを切る</p>
<p>電源は交流100Vを使う</p> <p>交流100V以外の電源を使うと、火災・感電の恐れがあります。</p>		<p>交流100V使用</p>	<p>内釜式風呂が設置された浴室では使わない</p> <p>排気ガスが室内に逆流し、一酸化炭素中毒をおこす恐れがあります。</p>		<p>使用禁止</p>
<p>改造はしない</p> <p>火災・感電・けがの原因になります。</p>		<p>改造禁止</p>	<p>ガス漏れのときは換気扇を入れたり切ったりしない</p> <p>ガス爆発の恐れがあります。</p>		<p>入り切り禁止</p>
<p>本体各部に直接水やお湯・かび取り剤などをかけない</p> <p>漏電により、火災・感電の恐れがあります。</p>		<p>水かけ禁止</p>	<p>本体に衣類などをかけない</p> <p>火災の原因になります。</p>		<p>使用禁止</p>

注意

<p>電気工事・アース工事は電気工事士(※)が行う</p> <p>電気工事士以外の方が工事をすると、火災・感電・けがの原因になります。</p> <p>※電気工事士への依頼はお買上げの販売店または電気工事店にご相談ください。</p>		<p>電気工事士が実施</p>	<p>取り付け後、長期間使用しないときは、本体の主電源スイッチまたは分電盤のブレーカーを切る</p> <p>絶縁劣化による火災・感電の恐れがあります。</p>		<p>ブレーカーを切る</p>
<p>リモコンを浴槽につけたり、直接水やお湯・かび取り剤などをかけない</p> <p>故障の原因となります。</p>		<p>禁止</p>	<p>運転中はファンやヒーターに触れたり、指や棒を入れない</p> <p>感電・けが・やけどの原因になります。</p>		<p>接触禁止</p>
<p>お手入れは本体のヒーターが十分冷めてから行う</p> <p>ヒーターが熱いと、やけどやけがをする恐れがあります。</p>		<p>接触禁止</p>	<p>暖房・乾燥運転中や運転停止直後は、本体にさわらない</p> <p>高温のため、やけどの恐れがあります。</p>		<p>接触禁止</p>
			<p>お手入れのときは、ゴム手袋を使う</p> <p>けがをする原因になります。</p>		<p>手袋を使う</p>

⚠️ 注意

本体に荷重をかけない
落下により、けがをする恐れがあります。



禁止

洗濯ものは吹出し口から10cm以上離す
本体に近づけすぎると、衣類が変色・変質の
恐れがあります。



吹出し口から離す

使用前のお願い

取付時

- 空気取入口が設けられているか確認してください。

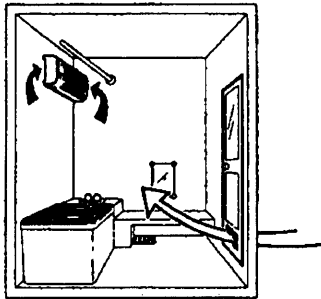

- 本体から100mm未満の範囲には、造営物など(乾燥させる洗濯物および吊下げ用パイプを含む)を設けないでください。

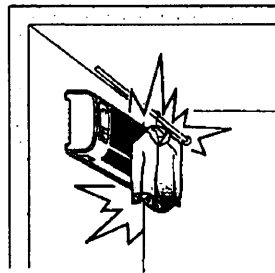

- リモコンは浴室の外(脱衣室など)、または浴室内で直接水のかからないところに取付けてください。

使用時

- スチームサウナ付の浴室や高温になる場所では使用しないでください。
高温のため故障の原因になります。
- 温泉の浴室やプールなどでは使用しないでください。
- 有機溶剤やスプレー缶などを浴室内に置かないでください。
- 本体やリモコンに直接、洗剤や掃除用スプレー等をかけないでください。
故障の原因になります。
- 入浴中、冬場など温度が低いときに換気運転をすると、本体から水滴が落ちることがあります。
気になるときは運転を停止し、入浴後に運転をしてください。

こんな場合は、異常ではありません

- 密閉性や断熱性の悪い浴室においては、乾燥・暖房の性能が十分に発揮できない場合があります。
- 最初に運転するときや、長時間使わなかったあと運転するときには、ヒーター表面の汚れにより臭いがすることがあります。
- 長期間のご使用により、ヒーターの熱のためヒーター周辺の金属部が変色する場合や、グリルが色あせる場合がありますが、性能に影響はありません。
- 浴室内の空気により、本体周辺の壁が汚れる場合があります。
- ヒーター運転中は、本体内部の遠赤外線ヒーターが点灯し、吹出口および吸込口から赤く見えます。また、3本のヒーターのうち、奥の1本と手前の2本は異なる種類のヒーターを用いているため明るさに差があります。

各部のなまえ

本体

■浴室側

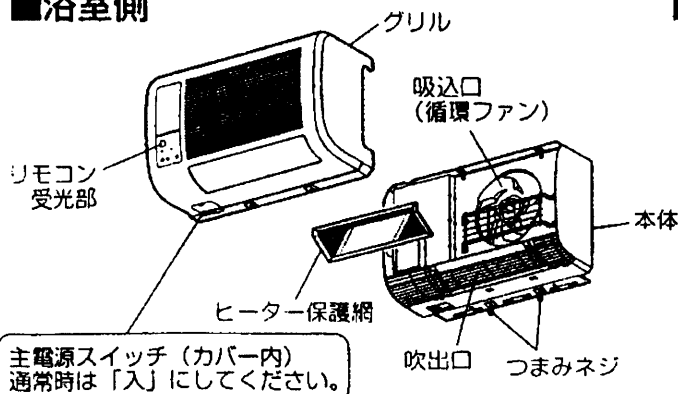

■室外側

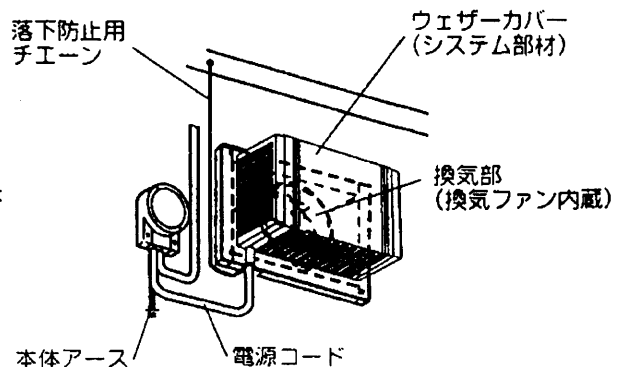

各部のなまえ つづき

リモコンのはたらきと運転のしくみ

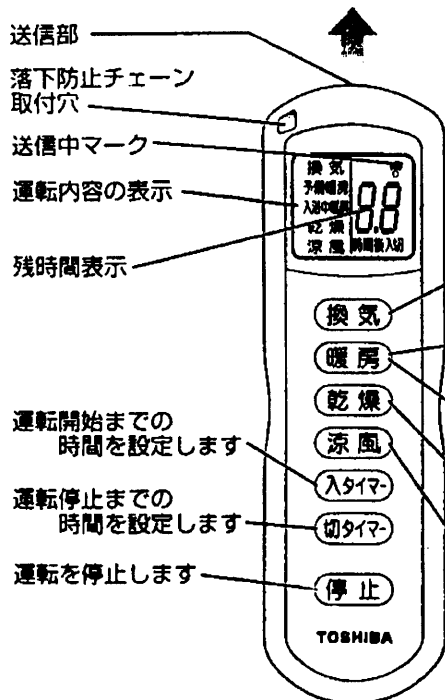

お願い

●リモコンは生活防水（JIS C 0920 保護等級 5 相当）となっており浴室設置可能ですが、浴槽につけたり直接水をかけたりしないでください。

運転内容	使いかた	運転状態			使いかたのポイント
		換気ファン	循環ファン	ヒーター	
換気	●浴室を換気する	運転	停止	停止	入浴後、湯を落すか、浴槽にふたをして運転する。
(入浴前) 予備暖房	●入浴前の浴室の寒さを暖和する	停止	強運転	通電	入浴する 30～60 分前から運転する。(6 ページ参照)
入浴中暖房	●輻射効果で入浴中の寒さ感を暖和する	停止	弱運転	通電	入浴中は予備暖房では肌寒く感じます。必ず切り替える。
乾燥	●衣類を乾燥する ●浴室を乾燥する	運転	強運転	通電	入浴後、湯を落すか、浴槽にふたをして運転する。
涼風	●入浴中の涼しさ感を得る(冷房ではありません) ●浴室を乾燥する	運転	強運転	停止	おもに夏場にご使用ください。

※暖房ボタンを押すごとに予備暖房と入浴中暖房が切り替わります。

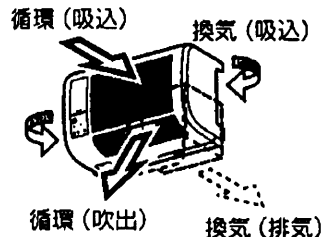

- リモコンによる操作を本体が受信したときに“ピッ”と鳴ります。
- リモコンのタイマー表示は目安であり、本体の動作と一致しない場合があります。

使いかた

●運転をするとき

運転ボタンを押し、運転を開始する

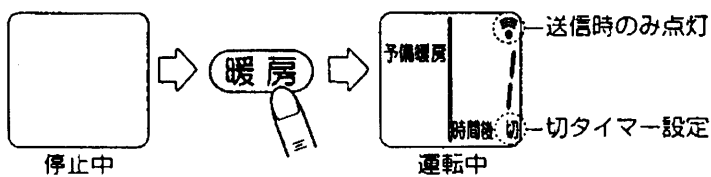

- 本体の動作ランプ（赤）が点灯し、運転を開始します。（換気/涼風は動作ランプはありません）
- リモコンを本体に向けずに操作したときや停電時には、リモコン表示と運転動作が異なる場合があります。
- 暖房（入浴中/予備）は前回運転内容を記憶しており、暖房ボタンを押すと、前回運転時の内容でスタートします。

●ヒーターを使用する「予備暖房、入浴中暖房、乾燥」は、温度過昇防止装置により、運転中もヒーターが点灯・消灯を繰り返す場合があります。

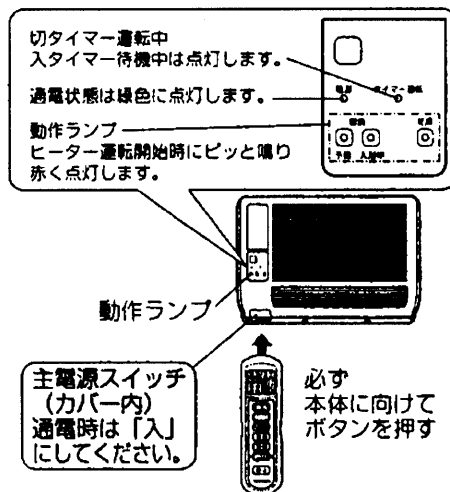

●切タイマー

切タイマーボタンを押し、運転時間を変更する

- 連続運転中以外はタイマー運転ランプ（赤）が点灯します。
- 運転内容ごとに前回の切タイマー設定時間を記憶します。切タイマーボタンを押すごとに設定時間が変更されます。
- 停止中に切タイマーボタンを押しても反応しません。

使いかた つづき

運転内容	切タイマー	
	工場出荷時	設定可能時間
換気	連続	0.5/1/2/3/4/6/8/10/12/連続
暖房(予備/入浴中)	1時間	0.5/1/2/3/4/6/8/10/12
乾燥	3時間	0.5/1/2/3/4/6/8/10/12
涼風	5時間	0.5/1/2/3/4/6/8/10/12/連続

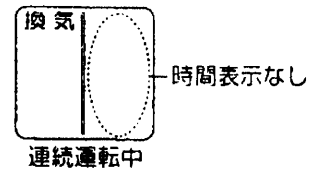

※ヒーターを使用する暖房(予備暖房/入浴中暖房)・乾燥は連続運転できません。

■入タイマー中に切タイマー時間を変更する場合

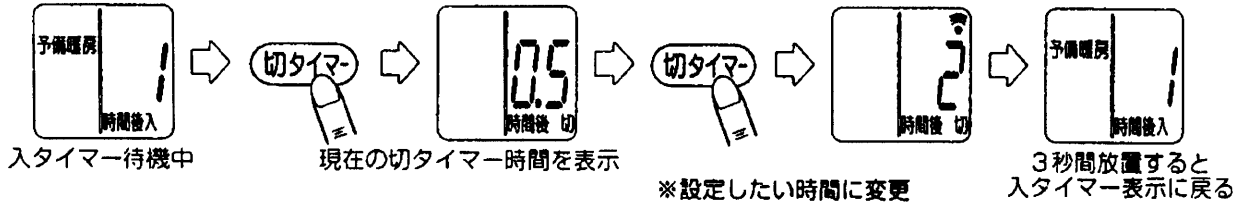

※設定したい時間に変更
3秒間放置すると入タイマー表示に戻る

※入タイマー待機中に切タイマーの時間を変更すると、入タイマーの残り時間はリセットされます。
例えば、表示が1時間(実際の残り50分)で変更すると、表示1時間(実際の残り1時間)になります。

■(入浴前) 予備暖房のタイマー設定時間

右図の温度上昇カーブを目安に、タイマー設定をしてください。
およそ30~60分が目安です。

予備暖房時の運転時間と浴室内温度の目安

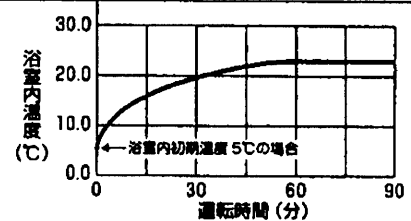

- 次の場合は右図に比べ浴室内温度が十分に上がりません。
 - 浴室が広いとき
 - 断熱が悪いとき
 - 窓が大きいとき
 - タイル張りするとき
 - 外気温度・室内温度が低いとき
- エアコンのような温度設定機能はありません

●一坪用ユニットバス(1.6×1.6m)を使用

◆ 入タイマー

入タイマーボタンを押し、入タイマーを設定する

- すべての運転内容に入タイマー設定は可能です。
- 必ず入タイマーが優先して、切タイマーより先にはたります。

入タイマー設定可能時間 0.5/1/2/3/4/6/8/10/12

■運転中に入タイマー設定にする場合

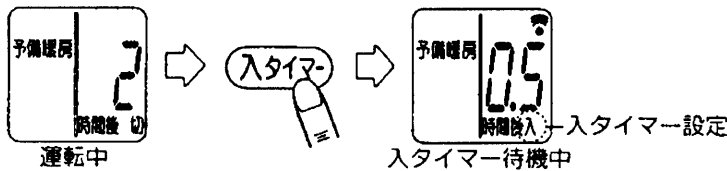

- 入タイマーは必ず0.5時間からスタートします。入タイマーボタンを押すことに設定時間が変更されます。
 - 入タイマー中はタイマー運転ランプ(赤)が点灯します。
 - 入タイマー残り時間が0になると、本体が運転を開始し、切タイマー表示になります。
 - 入タイマー後の切タイマーは、入タイマー設定時の表示時間となります。
- ※入タイマー待機中に運転内容を変更すると、入タイマーの残時間はリセットされます。
例えば、表示が2時間(実際の残り1時間45分)で変更すると表示2時間(実際の残り2時間)になります。

■停止中に入タイマーを設定する場合

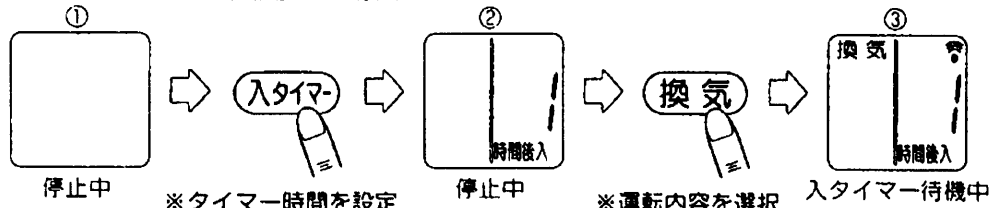

- ②の状態でも10秒放置すると①に戻ります。運転内容を選択した時に、本体に送信を行います。
- 切タイマーは、各運転内容の前回設定値となります。

● 運転を停止するとき

停止ボタンを押して運転を停止します。このときタイマー設定は解除されます。

使いかた つづき

● (入浴前) 予備暖房・入浴中暖房をする

■上手な浴室暖房の例 (参考)

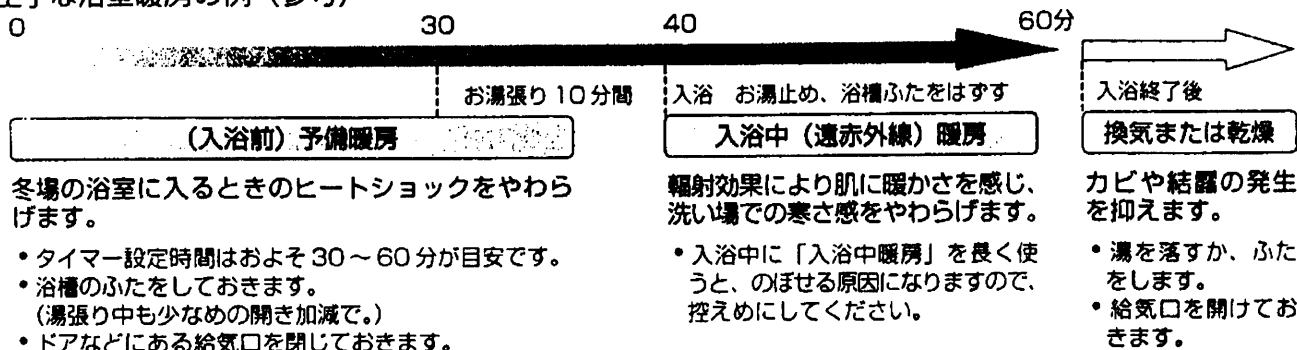

● 衣類を乾燥する

■衣類吊下げ用パイプを取り付ける場合

下記の位置に取り付けます
(指定以外の位置に取り付けると、乾燥時間が長くなります。)

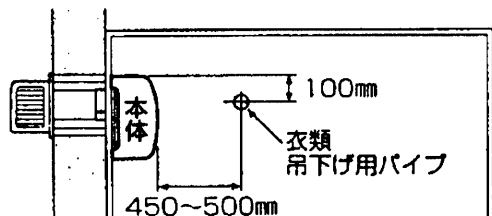

お願い

- 衣類吊下げ用パイプは、4 kg以上の質量に耐える材質で不燃性と耐食性のある物を選んでください。
- 衣類を本体から450 mm以内に近づけないでください。十分な乾燥効果を得られない場合があります。
- 本体から100 mm未満の範囲には、造営物など(乾燥させる洗濯物および吊下げ用パイプを含む)を設けないでください。

■衣類の量と乾燥時間のめやす

乾燥時重量		例 1
		2.0 kg
洗濯物 (枚数)	タオル	10枚
	Tシャツ	10枚
	ハンカチ	10枚
乾燥時間		約2時間

測定条件

- 気温 20℃、湿度 60%
- 洗濯物は脱水機で5分間脱水したものを使用
- 浴室は1坪タイプ(床寸法が1.6 × 1.6m)のユニットバス
- 浴室は乾燥した状態

乾燥時間は完全に衣類が乾燥した状態でない場合があります。干し方などにより乾きムラが残る場合があります。

■衣類乾燥のしかた

- 1 洗濯物を衣類吊下げ用パイプに掛ける
●一度に掛ける量は4 kg以下にしてください。
- 2 温風が通るように洗濯物のすき間を十分にとる
- 3 温風吹出口に近い方に、厚手の乾きにくい物を吊り下げる
- 4 背丈の長い物は折り返して吊り下げる

早く乾燥させるためには

- 洗濯物は十分に脱水します。
- 浴槽にふたをします。
- 浴室のドアは必ず閉じておきます。(給気用ギャリは開けておきます。)
- 浴室内の水滴を取り除いておきます。
(換気 または 乾燥 運転で浴室を乾燥させておきます。あるいは、タオル等で水分をふき取ります。)

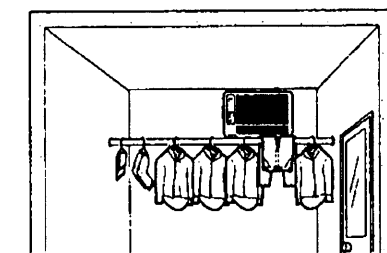

次の場合乾燥時間が長くなります

- 洗濯物の脱水時間が短く、不十分な場合
- 厚手の衣類や量が多い場合
- 外気温・浴室温度が低い、または湿度が高い場合
- 浴室がタイル貼り、1坪以上の場合
- 浴室に窓がある場合

お手入れのしかた

吸込口とヒーター保護網に汚れがつくと、風量低下や異常音発生の原因になります。約3か月に1度清掃してください。

⚠️ 注意

- お手入れの際は本体の主電源スイッチまたは分電盤のブレーカーを切る（感電やけがの原因）
- お手入れの際は手袋を着用する（着用しないとけがの原因）
- お手入れは本体のヒーターが十分冷めてから行う（ヒーターが熱いと、やけどやけがの原因）

- 1 本体の主電源スイッチを「切」にするかブレーカーを切ります。
 - お手入れは本体が冷えてから行います。暖房・乾燥の運転後は運転を停止後30分以上待ってから行ってください。
 - ファンの回転が止まっていることを確認してください。
- 2 グリルをはずします。
 - グリル下のつまみネジ2本をゆるめグリルをはずします。
 - グリル下部を手前に引き出しながら、グリル上部ツメがはずれるまで持ち上げます。
- 3 ヒーター保護網をはずします。
 - ヒーター保護網を本体からそっと抜き出します。
- 4 清掃をします。
 - 吸込口や本体の汚れは、ぬるま湯に浸した布をかたくしぼってふきます。
 - 汚れがひどい場合は薄めた中性洗剤を浸した布で汚れをふき取り、洗剤が残らないよう乾いた布でよくふき取ります。
 - ヒーター保護網は掃除機などでほこりを取り除きます。
- 5 グリルを取り付けます。
 - ヒーター保護網を元どおり挿入し、グリルを本体に取り付けます。
 - つまみネジとグリルのネジ受けがずれていないことを確かめて締め込みます。
- 6 電源を入れます。
- 7 乾電池の入れかた

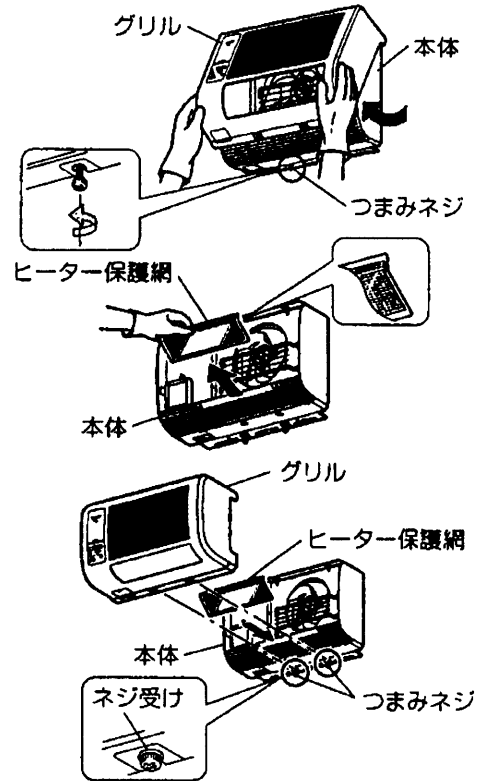

単4形アルカリ乾電池を2個使用

- 1 裏ボタンをはずします。
- 2 ⊕ ⊖をよく確かめて ⊖ から正しく入れます。
- 3 裏ボタンをしっかりと取り付けます。

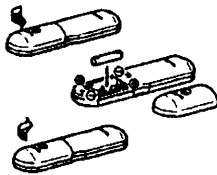

- 裏ボタンがしっかり取付けられていないと防水機能は機能しません。
- ゴムキャップに傷、ゴミ等が付いていると防水機能が機能しません。
- リモコンが動作しなくなったり（表示部が全点灯になったり）、操作できる距離が短くなったときは2個とも新しい乾電池と交換してください。

⚠️ 注意

- 乾電池の使い方を誤ると、液漏れ、破裂、発熱のおそれがあり、けが、故障の原因となることがあります。
- (1) (+) (-) を（製品の指示通り）正しく入れる。
 - (2) 新しい乾電池と古い乾電池、他の種類の乾電池を混ぜて使用しない。
 - (3) ショートさせたり、分解、加熱、火に入れるなどしない。
 - (4) 充電しない。
 - (5) 使い切った乾電池は、すぐに器具から取り出す。
なお、アルカリ乾電池のアルカリ性溶液が万一皮膚や衣服に付着したときは、きれいな水で洗い流し、また目に入ったときは、きれいな水で洗った後ただちに医師の治療を受けてください。

お願い

- 送風部分の汚れが著しく、異常音・騒音が発生した場合は、「東芝家電修理ご相談センター」にご相談ください。ご自分での分解清掃は行わないでください。

- つぎのものは使用しないでください。
シンナー、アルコール、ベンジン、ガソリン、灯油、スプレー、アルカリ洗剤、化学ぞうきん、クレンザーなどの研磨剤入り洗剤。（変質したり、塗装がはげる原因になります。）
- ファンやヒーターには触れないでください。
- ヒーター部や電気部品には洗剤などを付着させないでください。

仕様

定格電圧100V 50/60Hz

	消費電力 (W)		風量 (m³/h)		騒音 (dB)		質量 (kg)
	50Hz	60Hz	50Hz	60Hz	50Hz	60Hz	
換気	6	6	70	85	32	36	8.5
予備暖房	1380	1385	200	200	46	46	
入浴中暖房	1365	1365	115	115	31	31	
乾燥	1385	1390	200	200	46	46	
涼風	32	34	200	200	46	46	

●待機電力 3W以下

●消費電力、風量 (OPa時)、騒音の値はJIS C 9603に準ずる

修理を依頼される前に

下記のような現象が生じた場合は、お客さま自身で点検してください。

現象	原因	点検・処置
運転しない	<ul style="list-style-type: none"> 分電盤のブレーカーが「切」になっている 主電源スイッチが「切」になっている 停電している 	<ul style="list-style-type: none"> ブレーカーを「入」にする 主電源スイッチを「入」にする 停電が復帰するのを待つ
異常音や振動がする	<ul style="list-style-type: none"> グリルとヒーター保護網にほこりが付着している グリルがはずれかけている（傾いている） 	<ul style="list-style-type: none"> グリルとヒーター保護網の清掃をする つまみネジを締め付ける
異常音がする	<ul style="list-style-type: none"> ヒーター点灯開始時にブーンと音がする 運転中カチッと切変わる音がする ヒーター点灯後数分間ピンピシッと音がする 	<ul style="list-style-type: none"> ヒーターに通電する音で正常です リレーの切替わり音で正常です 本体各部の熱膨張・収縮音で正常です
風量が少なくなった	グリルとヒーター保護網にほこりが付着している	グリルとヒーター保護網の清掃をする
ヒーターが点灯しない	周囲温度が高く安全装置が作動している	周囲温度が下がってから使用する
臭いがする	ヒーターの表面に付着した汚れが臭う	しばらく使用する
リモコンで操作できない	電池が古くなっていませんか？ (表示部が全点灯になっていませんか？)	乾電池を新しいものに換えます

■本体表示ランプが点滅した場合は、販売店にどのランプが点滅しているかご連絡ください。
また上記の点検・処置をしても症状が変わらないときは、事故防止のため、すぐに電源を切って、お買い上げの販売店に点検・修理をご依頼ください。(有料)★ご自分での修理は、危険ですから絶対にしないでください。

修理とお取り扱いのご相談は

東芝家電製品の修理サービスはお買い上げの販売店がいたします。
修理・お取り扱い・お手入れについてのご相談ならびにご依頼はお買い上げの販売店にお申し付けください。

修理に関するご相談ならびに、お取り扱い・お手入れに関するご不明な点は **お買い上げの販売店にご相談ください。**

<p>ご購入された後、ご贈答品などで販売店に修理のご相談ができない場合</p> <p>東芝家電修理ご相談センター</p> <p>☎ 0120-1048-41</p> <p>携帯電話・PHSからのご利用は 東日本地区（北海道、東北、関東、山梨県、静岡県、新潟県、沖縄県） 044-543-0220 西日本地区（上記以外） 06-6440-4411</p>	<p>電話で 24時間 365日 お応えします</p>	<p>新製品などの商品選び、お取り扱い・お手入れ方法などのご相談</p> <p>東芝家電ご相談センター</p> <p>☎ 0120-1048-86</p> <p>携帯電話・PHSからのご利用は 03-3426-1048 FAX 03-3425-2101(365日：8:00～20:00受付)</p>
---	------------------------------------	--

*電話受付：365日・24時間受け付けます。

*フリーダイヤルは、携帯電話・PHSなど一部の電話ではご利用になれません。

修理を依頼されるときは	出張修理																										
<p>●ご使用中に異常が生じたときは、お使いになるのをやめ、電源を切ってお買い上げの販売店・工事店にご相談ください。</p> <p>ご連絡していただきたい内容</p> <table border="1"> <tr><td>品名</td><td>東芝浴室換気乾燥機</td></tr> <tr><td>形名</td><td>VBK-8T</td></tr> <tr><td>お買い上げ日</td><td>年 月 日</td></tr> <tr><td>故障の状況</td><td>できるだけ具体的に</td></tr> <tr><td>ご住所</td><td>付近の目印等も合わせてお知らせください</td></tr> <tr><td>お名前</td><td></td></tr> <tr><td>電話番号</td><td></td></tr> <tr><td>訪問希望日</td><td></td></tr> <tr><td>便利メモ</td><td>お買上げ店名 電話() -</td></tr> </table>	品名	東芝浴室換気乾燥機	形名	VBK-8T	お買い上げ日	年 月 日	故障の状況	できるだけ具体的に	ご住所	付近の目印等も合わせてお知らせください	お名前		電話番号		訪問希望日		便利メモ	お買上げ店名 電話() -	<p>出張修理</p> <p>●ご使用中に異常が生じたときは、お使いになるのをやめ、電源を切ってお買い上げの販売店・工事店にご相談ください。</p> <p>修理料金のしくみ</p> <table border="1"> <tr><td colspan="2">修理料金は、技術料、部品代、出張料等で構成されています。</td></tr> <tr><td>技術料</td><td>故障した商品を正常に修復するための料金です。</td></tr> <tr><td>部品代</td><td>修理に使用した部品代金です。</td></tr> <tr><td>出張料</td><td>商品のある場所へ技術者を派遣する料金です。</td></tr> </table> <p>※お買上げ店名を記入されておくと便利です。</p>	修理料金は、技術料、部品代、出張料等で構成されています。		技術料	故障した商品を正常に修復するための料金です。	部品代	修理に使用した部品代金です。	出張料	商品のある場所へ技術者を派遣する料金です。
品名	東芝浴室換気乾燥機																										
形名	VBK-8T																										
お買い上げ日	年 月 日																										
故障の状況	できるだけ具体的に																										
ご住所	付近の目印等も合わせてお知らせください																										
お名前																											
電話番号																											
訪問希望日																											
便利メモ	お買上げ店名 電話() -																										
修理料金は、技術料、部品代、出張料等で構成されています。																											
技術料	故障した商品を正常に修復するための料金です。																										
部品代	修理に使用した部品代金です。																										
出張料	商品のある場所へ技術者を派遣する料金です。																										

■補修用性能部品の保有期間 ●浴室換気乾燥機の補修用性能部品は、製造打ち切り後6年保有しています。
●補修用性能部品とは、その製品の機能を維持するために必要な部品です。

長年ご使用の浴室換気乾燥機の点検を！	
 <p>愛情点検</p>	<p>ご使用の際、このようなことはありますか？</p> <ul style="list-style-type: none"> ●スイッチを入れてもファンが回転しない。 ●運転中に異常音や振動がする。 ●回転が遅い、または不規則。 ●こげ臭いにおいがする。
<p>ご使用中止</p>	<p>故障や事故防止のため、電源を切って必ず販売店・工事店にご連絡ください。 点検、修理に要する費用は販売店・工事店にご相談ください。</p>

東芝キヤリア株式会社 換気統括部

〒108-0075 東京都港区港南2-12-32
サウスポート品川