



- このたびは東芝換気扇をお買い上げいただきまして、まことにありがとうございました。
- この商品を安全に正しく使っていただくために、お使いになる前にこの取付説明書をよくお読みになり十分に理解してください。
- お読みになった後はいつも手元においてご使用ください。
- この換気扇は東芝深形レンジフードに取り付けて使用するものです。



安全上のご注意

- 取付の前に、この「安全上のご注意」をよくお読みのうえ、正しく取り付けてください。
- ここに示した注意事項は、安全に関する重大な内容を記載していますので必ず守ってください。
- 表示と、意味は次のようになっています。





 警告	誤った取り扱いをすると、人が死亡または重傷を負う可能性が想定される内容を示します。
 注意	誤った取り扱いをすると、人が傷害を負ったり、* 物的損害の発生が想定される内容を示します。

* 物的損害とは家屋・家財および家畜・ペットにかかわる拡大損害を示します。





図記号の例

 改造禁止	○は、禁止(してはいけないこと)を示します。具体的な禁止内容は、○の中や、近くに文章や絵で示します。左図の場合は「改造禁止」を示します。
 ゴム手袋を使う	●は、強制(必ずすること)を示します。具体的な強制内容は、●の中や、近くに文章や絵で示します。左図の場合は「ゴム手袋を使うこと」を示します。

警告

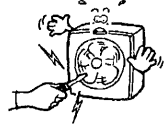
<p>改造はしないこと 火災・感電・けがの恐れがあります。</p>  改造禁止	<p>修理技術者以外の方は分解、修理(※)をしないこと 火災・感電・けがの恐れがあります。 ※修理はお買い上げの販売店またはお近くの東芝修理相談センターにご連絡ください。</p>  分解・修理禁止
<p>電源は交流100Vを使うこと 交流100V以外の電源を使うと、火災・感電の恐れがあります。</p>  使用禁止	<p>水や洗剤などをかけたり、吹きつけたりしないこと 漏電により、火災・感電の恐れがあります。</p>  水かけ禁止

注意

<p>お手入れ、取付のときは、ゴム手袋を使うこと けがの恐れがあります。</p>  ゴム手袋を使う	<p>本体カバーのすき間から、棒や針金などを入れないこと 感電・けがの恐れがあります。</p>   接触禁止
<p>炎が接近したり、あたる恐れのある場所には取り付けないこと 火災の恐れがあります。</p>  取付禁止	
<p>本体カバー・羽根や部品は確実に取り付けること 落下により、けがをする恐れがあります。</p>  確実に取付ける	<p>異常な振動がするときは、使わないこと 本体・部品の落下により、けがをするおそれがあります。</p>  使用禁止

取付方法

電源を切る

差し込みプラグをコンセントから抜きます。

グリスフィルター・整流板のはずし方

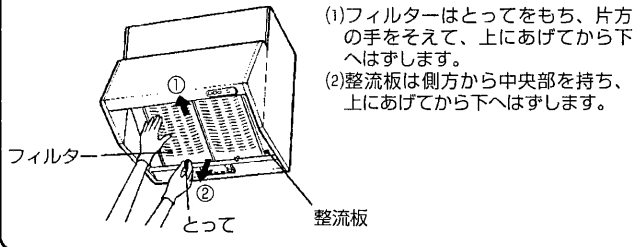

前板のはずし方

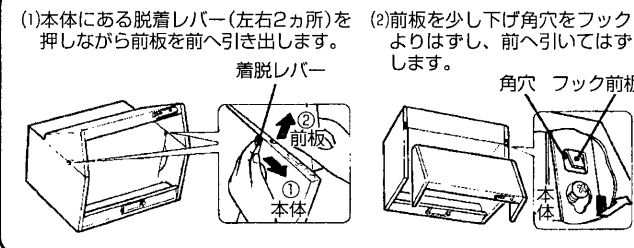

換気扇のはずし方

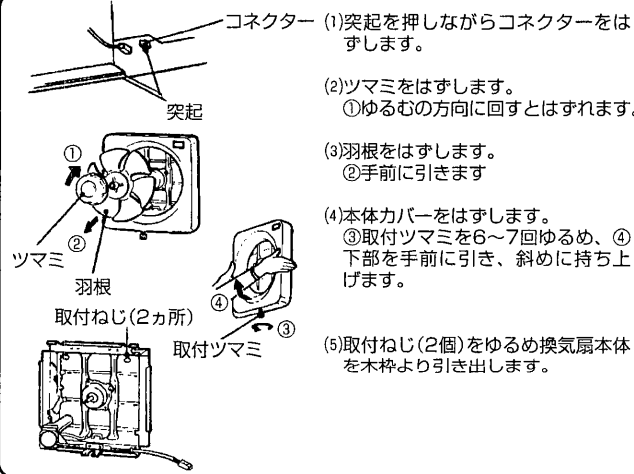

換気扇の取り付け方

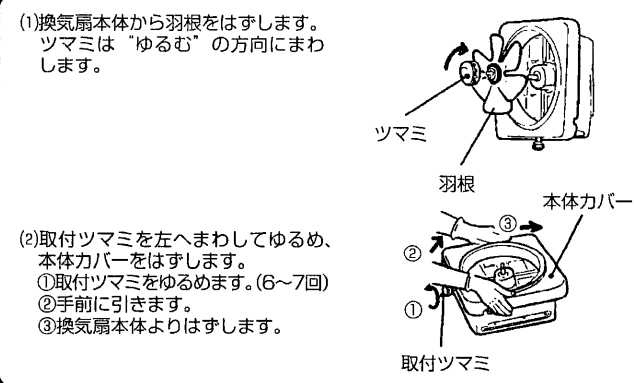

- 換気扇本体をフード本体側より、木枠にはめ込み取り付けます。
- 取付ねじ2個をガタのないよう確実に締め付けます。
フード本体との間にすきまができないように取り付けてください。
- 本体カバーを換気扇本体に確実にめ込んでください。
- 頂と逆の順序で行います。
- 羽根とツマミを取り付けます。

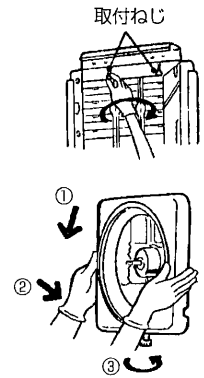

コネクターの接続・コード線の処理

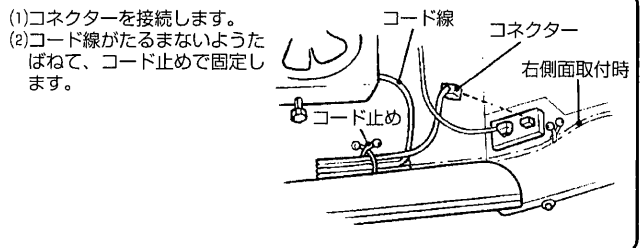

前板の取り付け方

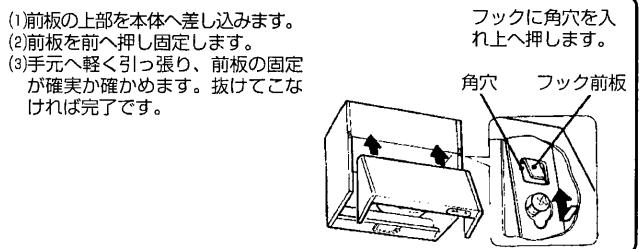

グリスフィルター・整流板の取り付け方

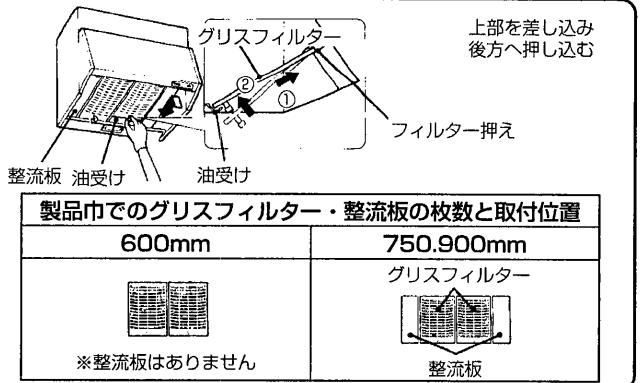

電源の接続

差し込みプラグをコンセントに差し込みます。

試運転

以上で取り付け完了です。

つぎの点検をおこない、異常がないか確認してください。

- 部品が確実に取り付けられていること
- 運転したとき異常音、異常振動がないこと
- シャッターの開閉が正常なこと

東芝キヤリア株式会社 換気機器部
〒416-8521 静岡県富士市蓼原336番地

5T00XE0645