

TOSHIBA 東芝蛍光灯器具ホームライト® 取扱説明書 保管用

- このたびは東芝蛍光灯器具ホームライト®をお買い上げいただきまして、まことにありがとうございました。
- お求めの器具を正しくお使いいただくために、この取扱説明書をよくお読みください。
- お客様はお読みになったあとも必ず保存してください。

お客様へ ・天井に引掛シーリングが取り付けしていない場合は電気工事店に取り付けを依頼してください。
一般の方の電気工事は法律で禁じられています。

工事店様へ ・工事が終了しましたら、この説明書は必ずお客様へお渡しください。

■安全上のご注意 商品および取扱説明書には、お使いになる方や他人への危害と財産の損害を未然に防ぎ、商品を安全に正しくお使いいただくために、重要な内容を記載しています。

■工事店様・お客様へ 器具取り付けの際のご注意

警告 この表示を無視して、誤った取扱いをすると、人が死亡または重傷を負う可能性が想定される内容を示します。

- 器具の取り付けは本体表示並びに取扱説明書に従って行ってください。取付けに不備があると、落下、感電、火災の原因となります。
- この器具もしくは引掛シーリングは、天井の丈夫な所に取り付けてください。薄い天井面、弱い天井面に取り付けますと、ねじ止めが弱く落下の原因となります。
- 天井の材質や構造によっては、天井面が変色する場合があります。

よく読んでね!
取扱説明書

- 器具を改造したり、部品を変更して使用しないでください。器具落下、感電、火災等の原因となります。

改造

NO!

注意 この内容を無視して、誤った取扱いをすると、人が傷害を負う危険が想定される場合および物的損害の発生が想定される内容を示します。

- 交流100V以外での電圧で使用しないでください。間違えて器具に過電圧が加わりますと、ランプ、器具の寿命が短くなったり、過熱による火災の原因となります。
- この器具は非防水です。屋外や湿気の多い場所で使用しないでください。感電、火災、絶縁不良の原因となります。
- 暖房器具、ガス器具等の真上付近の温度の高い場所では使用しないでください。火災、感電の原因となります。(この器具は5~35℃の温度範囲で使用するように設計してあります。)

5℃-35℃
の温度範囲で!

電源電圧

非防水

温度

■お客様へ 使用上のご注意

警告 この表示を無視して、誤った取扱いをすると、人が死亡または重傷を負う可能性が想定される内容を示します。

- ランプ交換の際やお手入れの際は、必ず電源を切ってください。感電の原因となります。
- ランプに水滴をかけたり、器具のすきまなどに針金を差し込まないでください。ランプの破損によるけがや感電・火災等の原因となります。
- 紙や布などを器具にかぶせたり、近くにおいたりして使用しないでください。火災等の原因となります。

スイッチを切ってください!

電源を切って

禁止

可燃物

NO!
かぶせないで!

注意 この表示を無視して、誤った取扱いをすると、人が傷害を負う危険が想定される場合および物的損害の発生が想定される内容を示します。

- 点灯中及び消灯直後は、ランプ及び器具が高温になっておりますので、手を触れないでください。やけどの原因となります。
- ランプホルダーを強くはじかないでください。ランプの破損、落下の原因となります。
- 天井の材質や構造によっては、天井面が変色する場合があります。

高温 触れないで!

ランプ高温

禁止

禁止

NO!

■お願い

- この照明器具を使用中、近くでラジオやテレビを使用されると雑音が入る場合があります。雑音が入る場合、照明器具とラジオ、テレビの距離をできるだけ遠ざけるか、それぞれの向きを変えてください。
- 調光器(当社商品名コントロールクスなど)による調光使用はできません。調光器が取り付けられている配線でこの器具をご使用になりますと、器具やランプが短寿命となります。

NO!

■各部のなまえ

- この取扱説明書は同種類の器具と共通になっておりますので、お求めの器具と姿図がちがっている場合があります。

ネオスリムV

インバーター **高調波ガイドライン適合品**
 プルススイッチレス機能搭載

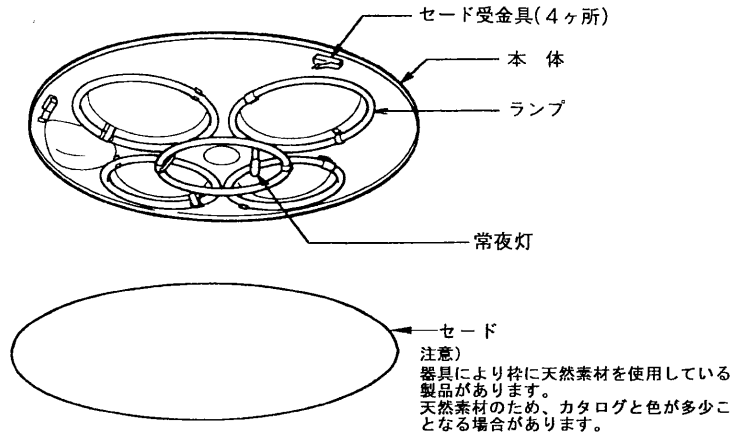

■器具を取り付ける前に

- 引掛シーリングを確認してください。

お客様へ

- 器具を取り付ける天井面に下図のような引掛シーリングが取り付けられているか確認してください。



埋込引掛シーリング 角形引掛シーリング 丸形引掛シーリング

警告

取り付けが弱いと、落下の原因となります。

埋込引掛シーリングご使用の場合は、天井に確実に取り付けられているか確かめください。

- 引掛シーリングが取り付けしていない場合は、付属の角形引掛シーリングの取り付けを電気工事店様に依頼してください。

(引掛シーリングが付属されていない場合は別にお買い求めください。)

※一般の方の電気工事は法律で禁じられております。

工事店様へ

■電源線の接続方法

- 電源線をストリップゲージ(14mm)に合わせて被ふくをむき、電線が止まるまで奥に確実に差し込んでください。
- 適合電線は単線の $\phi 1.6\text{mm}$ 、 $\phi 2.0\text{mm}$ です。

警告

破損、感電、火災の原因となります。

電源線を接続の際は、電線をねじったり、まわしたりしないでください。

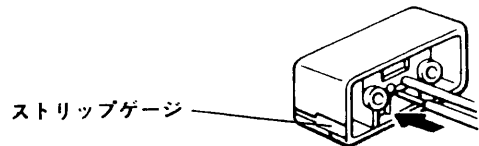

- 引掛シーリングは、天井内の補強材のある位置に取り付けてください。

■器具の取り付けかた

- アウトレットボックス、コンクリートボックス、アンカーボルトへの器具取付は、電気工事店に依頼してください。

1. ランプを本体からはずしてください。
2. 本体の矢印(4ヶ所)を部屋の軸方向に向けて、本体を取り付けます。
 <ご注意> 本体の矢印の方向をずれて取り付けると、角形セードなどのセードが部屋の方向とずれて取り付けてしまいます。ご注意ください。

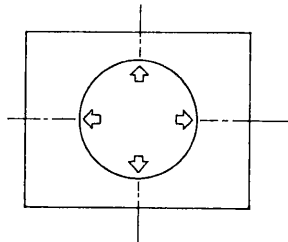

●埋込引掛シーリングへ取り付ける場合

- ①埋込引掛シーリングのねじ穴に付属の止めねじ2本を2~3回ねじ込んでください。
- ②本体簡易取付部のダルマ穴2カ所に止めねじを合わせ右方向に回転し止めねじに本体を引掛けてください。

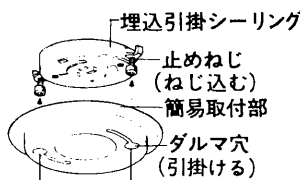

- ③止めねじをドライバーで締め付けて、本体を天井に固定してください。
- ④引掛シーリングキャップを引掛シーリングに接続します。

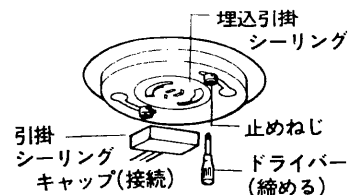

●丸形・角形引掛シーリングへ取り付ける場合

- ①天井の引掛シーリングを中心に付属の取付金具Aを木ねじ2本で確実に天井に取り付けてください。
- 以後の取り付け手順は、埋込引掛シーリングと同じです。

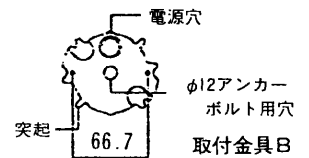
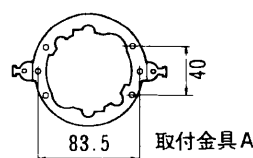
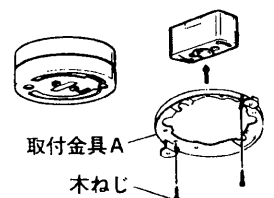

**アウトレットボックス、コンクリートボックス
アンカーボルトへ取り付ける場合**

- ①付属の取付金具A・Bを重ね合わせ電源線を取付金具Bの電源穴に通し、天井のボックスまたは、アンカーボルトに確実に取り付けてください。
- ②電源線を接続してください。
引掛シーリングキャップのコードを切断してください。コードと電源線を接続してください。電源線は本体内でたるまないように天井内に押し込んでください。

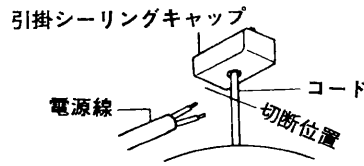
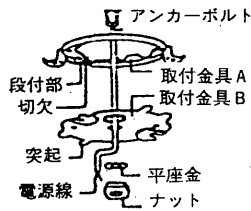

木ねじで取り付ける場合

- ①本体の直付K・O(ノックアウト)を抜いて付属の木ねじ4本で本体を天井に確実に固定してください。

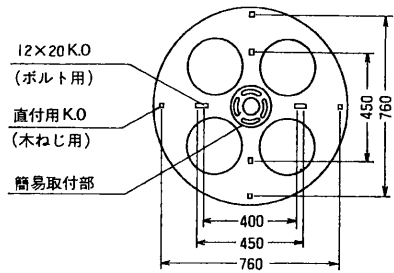

ランプの取り付けかた

1. ①保持パネ、②ソケットの順でランプを本体に取り付けます。



ランプの取りはずしかた

ランプの取り付けかたと逆の順序でランプを本体から取りはずします。

注意

ランプをソケットに確実に取り付けてください。取り付けが不十分ですと点灯しなかったり火災の原因となります。

セードの取り付けかた

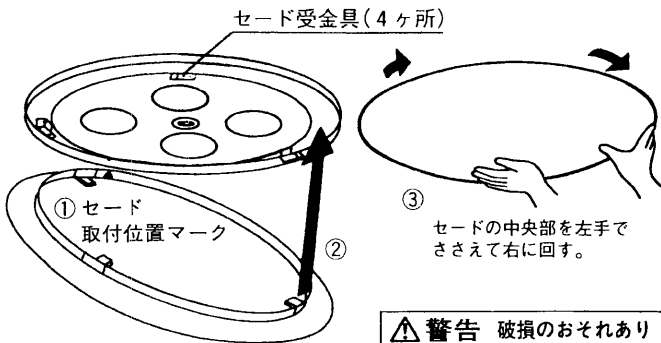

- ①セードと本体の取付位置マークを合わせます。
 - ②左手で中央部をささえてセードと本体を合わせます。
 - ③軽く押し上げながら“カチッ”と音がするまで、セードを右に回してください。
- 取付位置マークを合わせない場合、角形などのセードが部屋の方角とずれて取り付けてしまいます。ご注意ください。

警告

セードが本体のすべての金具に確実に取り付けを確認してください。取り付けが不十分ですと、落下してけがの原因となります。

警告 破損のおそれあり
セードは局部的に力を加えないでください。

セードのはずしかた

“カチッ”と音がするまで、セードを左に回してください。

器具の使いかた

壁スイッチ操作による点灯状態切り替え方法

ブルスイッチレス機能・・・この機能は、壁スイッチの操作によって、点灯状態を切り替えることができます。器具本体内蔵のマイコンが、1秒以内の電源遮断を感知すると、次の点灯状態へ切り替わる「スイッチング機能」をはたらかせます。

※消灯モードから1.5秒以上過ぎて壁スイッチをONにすると常夜灯点灯になります。

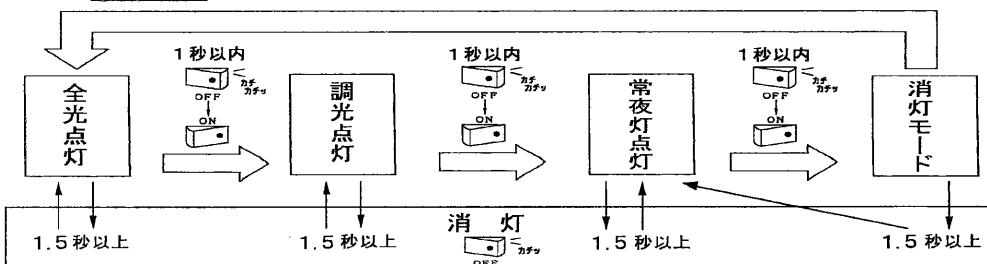

(ご注意) 1個の壁スイッチで2台以上のブルスイッチレス機能搭載器具を操作することは避けください。同時に切り替わらない場合があります。

東芝照明器具保証書

形名	ふりがな			様
★お客様	〒□□□-□□□□			
★お名前(住所)				
★電話	市外	市内	番号	呼
★保証期間	1年	★お買いあげ日 □□年□□月□□日から		
★販売店	住所・店名			
	電話			

東芝ライテック株式会社 住宅照明事業部

〒110-0016 東京都台東区台東1-38-9 (イトーピア清洲橋通りビル) 電話番号(03)-5812-1048

本書は、取扱説明書、本体貼付ラベル等の注意書による正常なご使用で、保証期間中に故障した場合に、本書記載内容にて無料修理をさせていただくことをお約束するものです。

保証期間中に故障が発生した時には、本書と商品をご持参のうえ、お買いあげの販売店に修理をご依頼ください。

★印欄に記入のない場合は有効とはなりませんから、必ず記入の有無をご確認ください。本書は再発行いたしませんので、紛失しないよう大切に保管してください。

(右記をご覧ください)

保証について

- 保証期間は、商品お買いあげ日より1年間です。但し、蛍光灯器具・HID器具の安定器(インバータバラスト含む)については3年間です。
- ランプ、点灯管、電池などの消耗品やセード、リモコン送信器は対象外です。
- 24時間連続使用など、1日20時間以上の長時間使用の場合は、上記の半分の期間とします。
- 取扱説明書、本体貼付ラベル等の注意書に従った使用状態で保証期間内に故障した場合には、無償修理させていただきます。

修理を依頼される時

- 保証期間中は、保証書を添えてお買いあげの販売店までご持参ください。
- 保証期間を過ぎている時はお買いあげの販売店にご相談ください。修理によって機能が維持できる場合は、ご希望により有料修理させていただきます。
- アフターサービスについてご不明な点並びに修理に関するご相談は、お買いあげの販売店または東芝家電修理ご相談センターにお問い合わせください。その際は器具の形名、お買いあげ時期をお忘れなくお知らせください。

保証の免責事項

- 保証期間内でも次の場合には原則として有料にさせていただきます。
 - 使用上の誤り及び不当な修理や改造による故障及び損傷
 - お買い上げ後の取り付け場所移設、輸送、落下などによる故障及び損傷
 - 火災、地震、水害、落雷、その他天災地変、異常電圧、指定外の使用電源(電圧、周波数)などによる故障及び損傷
 - 車両、船舶等に搭載された場合に生じる故障及び損傷
 - 施工上の不備に起因する故障や不具合
 - 法令、取扱説明書で要求される保守点検を行わないことによる故障及び損傷
 - 日本国内以外での使用による故障及び損傷
- 離島および離島に準ずる遠隔地への出張修理を行った場合には出張に要する実費を申し受けます。

部品について

- 修理のため取り外した部品は、特段のお申し出がない場合は弊社にて引き取らせていただきます。
- 修理の際、弊社の品質基準に適合した再利用部品を使用することがあります。
- 補修用性能部品の保有期間
弊社は、この照明器具の補修用性能部品を製造打ち切り後6年保有しています。補修用性能部品とは、その製品の機能を維持するために必要な部品です。(セード・グローブなどは含まれません。)

- ご転居されたり、贈答品などで販売店に修理のご相談ができない場合
「東芝家電修理ご相談センター」0120-1048-41 (フリーダイヤル)
- 新製品などの商品選び、お取扱い・お手入れ方法などのご相談
「東芝家電ご相談センター」0120-1048-86 (フリーダイヤル)
- 携帯電話、PHSからのご利用は (03)3426-1048 (有料)
- *フリーダイヤルは、携帯電話・PHSなど一部の電話ではご利用になれません。

■故障ではありません

- ランプの寿命がくると保護回路がはたらき、残るランプが調光点灯できなくなるので、電源を切ってすみやかにランプを交換してください。(ランプを交換した後、点灯切り替えを行って再点灯してください。)
- 冬場など、周囲温度が低いとき、明るくなるのに時間がかかったり、点灯直後にちらつきが発生することがあります。
- 点灯中や消灯直後、プラスチックの伸縮がおこり、「ピシ・ピシ、ポツ・ポツ」という摩擦音を生じることがあります。
- ランプが点灯するとき、ランプ管端部が赤く光ることがあります。
- 器具を使用中、近くでラジオやテレビを使用されますと雑音が入る場合があります。雑音が入る場合、照明器具とラジオ、テレビの距離をできるだけ遠ざけるか、それぞれの向きを変えてください。
- 器具寿命の目安は、使用環境により異なりますが約8~10年です。

■お手入れのしかた

・常に明るく安全に正しく使っていただくために、6ヶ月ごとに器具のお掃除をしてください。

- 器具の汚れは、やわらかい布を中性洗剤に浸しよくしぼったものでふきとってください。(ご注意) ■ガソリンやシンナー、ベンジンなどの薬品で器具をふいたり、殺虫剤をかけたりしないでください。変色、変質、破損の原因となります。

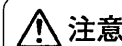

注意

- ランプ交換、お手入れの際は必ず電源を切ってください。感電の原因となります。

■ランプの交換

- ランプの端部が黒ずんだり、暗くなりましたら早めに交換してください。ランプ交換の際は、適合ランプ(東芝蛍光ランプ・ネオスリム)をご指定ください。

■仕様

器具	定格電源電圧	電源周波数	消費電力	適合ランプ	
4灯用	AC100V	50/60Hz共用	144W	FHC27×4	常夜灯100V 5W
5灯用	AC100V	50/60Hz共用	180W	FHC27×5	常夜灯100V 5W

■お客様メモ

購入年月日 年 月 日

器具形名

本体形名

東芝ライテック株式会社 住宅照明事業部 〒110-0016 東京都台東区台東1-38-9(イトーピア清洲橋通りビル)

ネオスリムV 多灯用(003821)A

4