

対象機種	一般形蛍光灯埋込ダウンライト	
適合器具	FHD-11000-PS FHD-11500-PS	FHD-21000-PS FHD-21500-PS
適合ランプ	16Wユーライン3 (FHT16)	24Wユーライン3 (FHT24)
埋込穴寸法	φ150	



このたびは東芝蛍光灯器具をお買いあげいただきましてまことにありがとうございました。  
お求めの器具を正しく使っていただくために、この取扱説明書をよくお読みください。  
この器具は電子安定器を採用しておりますので、電源周波数に関係なくご使用できます。 ●素人工事は法律で禁じられております。

## ■安全上のご注意

商品および取扱説明書には、お使いになる方や他人への危害と財産の損傷を未然に防ぎ、商品を安全に正しくお使いいただくために、重要な内容を記載しています。  
●工事が終了しましたら、この説明書は必ずお客様にお渡しください。

工事店様へ

## 施工上のご注意

<p><b>警告</b> この表示を無視して、誤った取扱いをすると、人が死亡または重傷を負う可能性が想定される内容を示します。</p>		
<p>器具の取り付けは、本体表示並びに取扱説明書に従ってください。取り付けに不備があると器具落下、感電、火災の原因となります。</p> <p><b>!</b> 取り付け</p> <p>電源線接続の際は、本取扱説明書の「器具の取り付けかた」に従って行ってください。曲がった電線や、ねじって挿入すると接続が不完全となり、発熱、火災の原因となります。</p> <p><b>!</b> 電源線接続</p> 	<p>この器具は調光器との併用はできません。誤って使用しますと火災の原因となります。</p> <p><b>!</b> 調光器</p> <p>この器具は天井埋込専用器具です。傾斜天井、壁面には、取り付けしないでください。指定以外の取り付けを行うと器具落下の原因となります。</p> <p><b>!</b> 方向性</p>	<p>この器具の送りは、15Aまでです。越えて使用しますと、感電、発熱、火災の原因となります。</p> <p><b>!</b> 送り</p> <p>器具を改造したり、部品を変更して使用することは絶対におやめください。器具落下、感電、火災の原因となります。</p> <p><b>!</b> 改造</p>
<p><b>この器具は断熱施工不可です</b></p> <p>この器具は、断熱施工不可です。断熱施工される場合、取扱説明書内の「断熱材・防音材の施工法」に従った特別な施工が必要です。そのまま施工されますと火災の原因となります。</p> <p><b>!</b> 断熱施工</p> 		

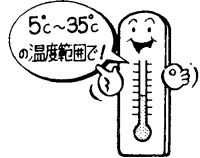
<p><b>注意</b> この表示を無視して、誤った取扱いをすると、人が傷害を負う危険が想定される場合および物的損害の発生が想定される内容を示します。</p>		
<p>この器具は屋内専用で、5℃～35℃の範囲で使用するように設計してあります。屋外や湿気、水気のある場所で使用しますと、湿気の侵入による絶縁不良、感電の原因となります。</p> <p><b>!</b> 温度屋外</p> 	<p>器具表示された電源電圧（定格電圧±6%以内）以外の電圧でご使用しないでください。間違えて使用しますとランプ、安定器などの短寿命、火災の原因となります。（器具の定格電圧と電源電圧は器具を取り付ける前に必ず確認してください。）</p> <p><b>!</b> 電源電圧</p>	<p>器具同士は密着させたり、集合させて使用しますと、過熱により器具が変形、変色したり火災の原因となります。</p> <p><b>!</b> 器具の密着</p>

お客様へ

## 使用上のご注意

<p><b>警告</b> この表示を無視して、誤った取扱いをすると、人が死亡または重傷を負う可能性が想定される内容を示します。</p>		
<p>ランプ交換やお手入れの際は、必ず電源を切ってください。感電の原因となります。</p> <p><b>!</b> 電源を切って</p>	<p>器具の隙間や放熱穴に金属物などを差し込まないでください。感電や火災などの原因となります。</p> <p><b>!</b> 金属物の差し込み</p>	<p>ランプ交換の際は、必ず本体表示並びに取扱説明書通りの種類・ワット(W)数の適合ランプをご使用ください。適合ランプ以外をご使用の場合には、過熱により器具が変形、変色したり火災の原因となります。</p> <p><b>!</b> 適合ランプ</p>
<p>ランプや器具を布や紙などの可燃物で覆ったり、被せたり、燃えやすいものを近づけたりしないでください。火災の原因となります。</p> <p><b>!</b> 可燃物</p>	<p>この器具の平均的な寿命の目安は、使用条件、使用環境によって異なりますが、約10年です。定期的に工事店等の専門家による点検を実施してください。</p> <p><b>!</b> 寿命</p>	
<p>点灯中および消灯直後(20分)はランプおよび器具が高温となっておりますので、手を触れないでください。やけどの原因となります。</p> <p><b>!</b> ランプ高温</p> <p>器具を水洗いしないでください。感電、故障の原因となります。</p> <p><b>!</b> 水洗い</p>	<p>器具を洗剤・薬品などでふいたり殺虫剤をかけないでください。器具の破損、落下、感電などの原因となります。</p> <p><b>!</b> 洗剤・薬品</p> 	

## ■各部のなまえ

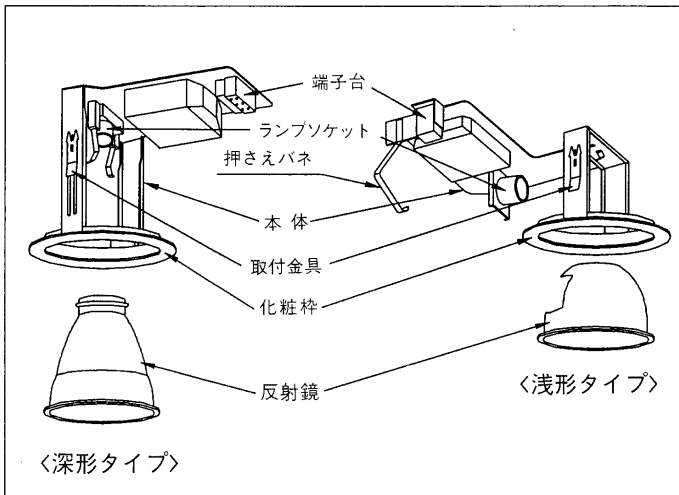

## ■ランプの着脱方法

### 1. ランプ取付手順

手順1: ランプをソケットに合わせてまっすぐに挿入した上で、ランプをソケットに密着するように押し込む。

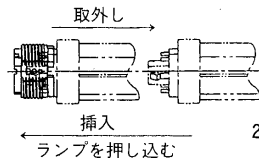

手順2: ランプを押し込みながら、時計方向(下図矢印にて示す)に回す。

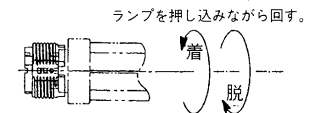

2. ランプ取り外し手順  
「ランプ取付手順」の逆手順

### 4 配線方法

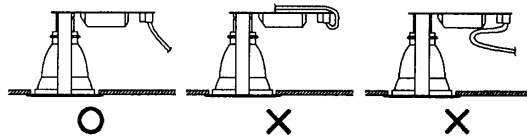

器具本体に電源線を接触させないでください。  
感電、火災の原因となります。

(図2)

## ■器具の取り付けかた

### 1 器具の埋込穴

1. 天井に埋込穴をあけてください。
2. 取付前に器具重量に十分に耐えるよう、取付部の強度を確保してください。  
\* ロックウール等、柔らかい天井材に取り付ける場合には、必ず取付金具と天井との間に補強材をいれてください。  
\* 取付可能天井厚は、深形が3mm~45mm浅形は3mm~24mmです。

### 2 電源線の接続と抜きかた

1. 電源線の被覆を端子台のストリップゲージに合わせて所定の長さ(13mm)にストリップしてください。
2. 電源線を(図1)のように確実に端子台の奥まで差し込んでください。  
\* 曲がった電線を挿入したり、ねじって挿入しないでください。接続が不完全な場合は、感電、火災の原因となります。
3. 送り配線は、照明器具専用です。  
\* 送り容量は本体表示に従い、15A以下で使用してください。
4. 器具本体に電源線を接触させないでください。感電、火災の原因となります。(図2)
5. 電源線を引き抜く際は、必ず電源を切り、リリースボタンをマイナスドライバーで強く押しながら電源線を引き抜いてください。

適合線φ1.6、φ2.0単線

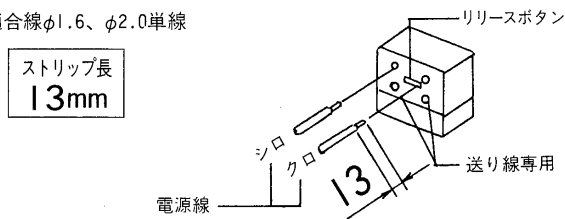

(図1)

### 3 断熱材・防音材の施工法

- ・電源線は断熱材・防音材の上側にくるように配線してください。
- ・器具本体に電源線を接触させないでください。

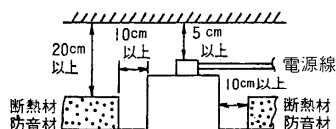

### 5 本体天井取付方法

(注)取り付けに不備がありますと落下の原因となります。

1. 反射鏡を本体よりはずしてください。
2. 本体を(図4)のように端子台方向から埋込穴に挿入し(図3)に従い、本体を取付金具(2ヶ所)で天井に固定してください。  
\* 浅形タイプ本体の挿入が固い場合や、天井との隙間ができるなどの場合には、押さえバネをゆっくりとスライドさせながら再挿入してください。
3. 反射鏡を本体に取り付けてください(図5)
4. ランプをランプソケットに確実に取り付けてください。  
\* ランプ着脱方法参照  
\* ガラス部分を強く握らないでください。割れる恐れがあります。

取付可能天井厚  
〈深形タイプ〉  
3mm~45mm  
〈浅形タイプ〉  
3mm~24mm

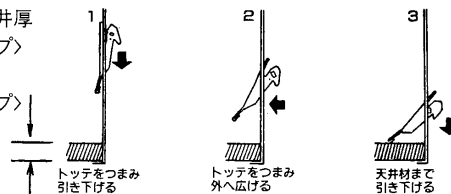

(図3)

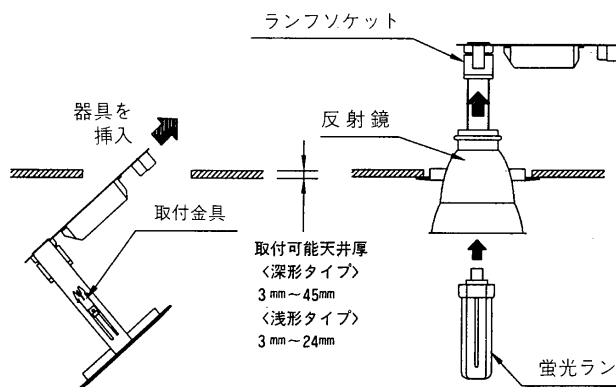

(図4)

(図5)

## 修理サービス

ご使用中に異常が生じたときは、お使いになるのをやめ、電源を切って、お買い上げの販売店(工事店)またはお近くの東芝お客様ご相談センターにご相談ください。  
なお、ご相談されるときは、器具の形名およびお買い上げ時期をお忘れなくお知らせください。