

お客様へ

- このたびは東芝蛍光灯直付器具をお買いあげいただきまして、まことにありがとうございました。お求めの器具を正しくお使いいただくために、この取扱説明書をよくお読みください。お読みになったあとも必ず保管してください。
 - この器具は、引掛シーリングボディが天井に取り付けられていればそのまま取り付けられます。天井に引掛シーリングが取り付けしていない場合は電気工事店に取り付けを依頼してください。
- ※一般の方の工事は法律で禁じられています。



工事店様へ

工事が終了しましたら、この説明書は必ずお客様へお渡しください。

■安全上のご注意

商品および取扱説明書には、お使いになる方や他人への危害と財産の損害を未然に防ぎ、商品を安全にお使いいただくために、重要な内容を記載しています。

器具取り付けの際のご注意

⚠ 警告

この表示を無視して、誤った取扱いをすると、人が死亡または重傷を負う可能性が想定される内容を示します。

■取り付ける天井面を確認してください。

- この器具は天井取付専用です。必ず水平で、平らな、丈夫な天井面に取り付けてください。
- 次のような天井には取り付けないでください。落下してけがの原因となります。

取り付けできない天井の例

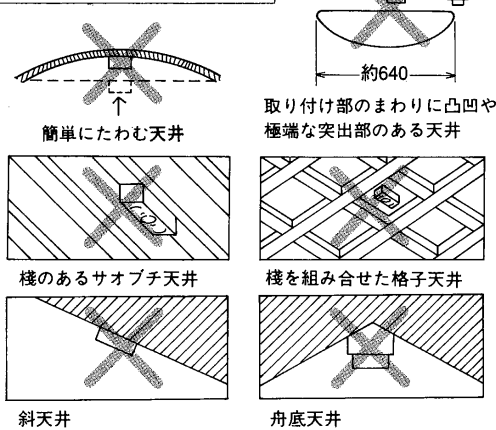

■引掛シーリングを確認してください。

- この器具は下図の引掛シーリングに取り付けてください。
- 下図以外の引掛シーリングに取り付けた場合、落下してけがの原因となります。



埋込引掛シーリング 丸形引掛シーリング 角形引掛シーリング

- 上記以外の場合は、引掛シーリングの取り付け交換を電気工事店様に依頼してください。

取り付けできない引掛シーリングの例

- ・破損している引掛シーリング
- ・グラグラしたり、取り付けが不十分なもの



- 器具を改造したり、部品を変更しないでください。器具落下、感電、火災の原因となります。



調光器（当社商品名コントロールクスなど）による調光使用はしないでください。調光器が取り付けられている配線でこの器具をご使用になりますと、器具やランプが短寿命となります。

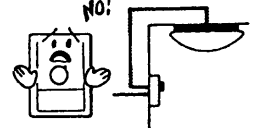

⚠ 注意

この表示を無視して、誤った取扱いをすると、人が傷害を負う危険が想定される場合および物的損害の発生が想定される内容を示します。

- 交流 100 V 以外の電圧で使用しないでください。器具に過電圧を印加した場合、ランプ、器具の寿命が短くなり、火災の原因となります。



- この器具は非防水です。屋外や湿気の多い場所で使用しないでください。感電、火災の原因となります。



- 暖房器具、ガス器具等の真上、付近等温度の高い場所では使用しないでください。火災の原因となります。（この器具は5～35℃の温度範囲で使用するように設計してあります。）

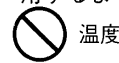

⚠ 警告

この表示を無視して、誤った取扱いをすると、人が死亡または重傷を負う可能性が想定される内容を示します。

- ランプ交換やお手入れの際は、必ず電源を切ってください。感電の原因となります。

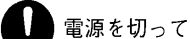

- 器具を濡れた手で触ったり、器具の隙間や放熱穴等に金属物等を差し込まないでください。感電、火災の原因となります。



- 紙や布などを器具にかぶせたり、近くに置いたりして使用しないでください。火災の原因となります。



⚠ 注意

この表示を無視して、誤った取扱いをすると、人が傷害を負う危険が想定される場合および物的損害の発生が想定される内容を示します。

- 点灯中及び消灯直後は、ランプ及び器具が高温になっておりますので、手を触れないでください。やけどの原因となります。

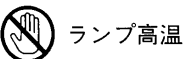

- ランプホルダーを強くはじかないでください。ランプの破損、落下してけがの原因となります。

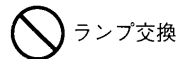

ネオスリムV

インバーター 高調波ガイドライン適合品

楽省資源

楽省施工

楽省メンテ

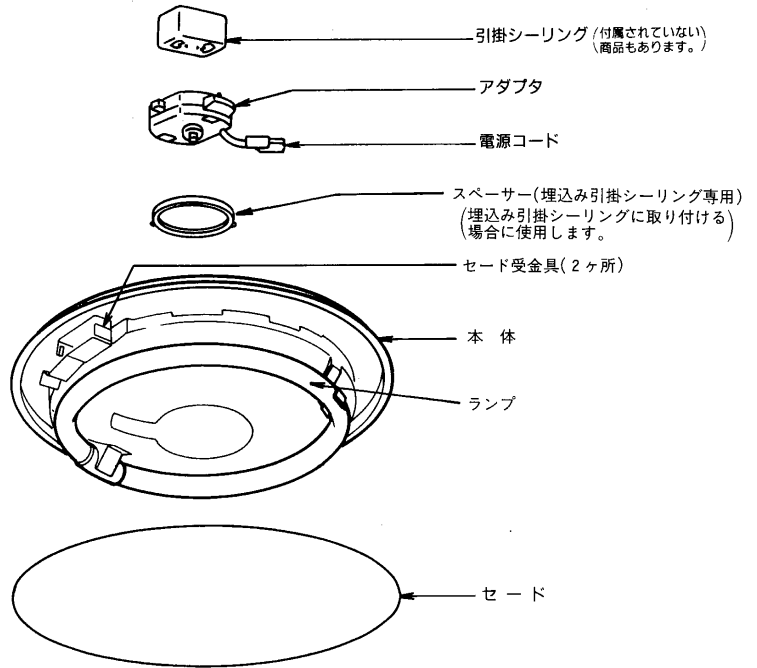

■器具の取り付けかた

1. 天井の引掛シーリングにアダプタを取り付けてください。

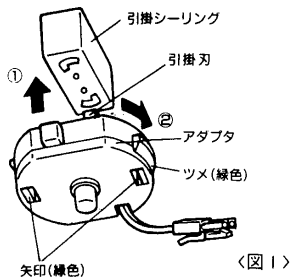

- ①二本の引掛刃を引掛シーリングに挿入します。
- ②“カチッ”と音がるまで右に回します。

⚠注意

赤いボタンを押さずに左に回し、外れないことを確認してください。
アダプタの取り付けが不十分な場合、落下してけがの原因となります。

アダプタのはずしかた

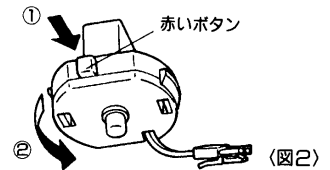

赤いボタンを押したまま左に回してください。

2. 本体を取り付けてください。

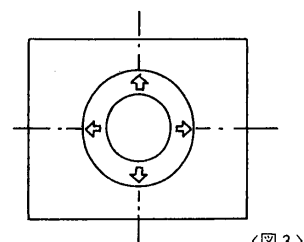

- ①ランプをはずします。(ランプのはずし方は3. ランプを取り付けてください”をご参照ください。)
- ②本体の中央寄りを手で支え、本体の矢印(4ヶ所)を部屋の軸方向に向けながら(図3)、アダプタとの位置を合わせて本体をまっすぐに押し上げます。(図4)

⚠警告

取り付けが不完全ですと、落下の原因となります。

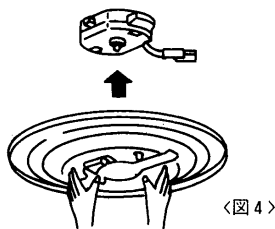

〈図4〉

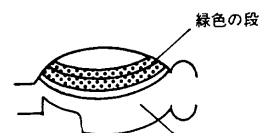

〈図5〉

角形・丸形引掛シーリングの場合



2段階押し上げてアダプタのツメを図5の白色の段に取り付けてください。

(本体が天井に密着したことを確認してください。)

埋込み引掛シーリングの場合

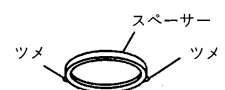

- 本体の裏面にスペースを取り付けます。(本体裏面の角穴2ヶ所とスペースのツメ2ヶ所を合わせてください。)
- 1段階押し上げてアダプタのツメを図5の緑色の段に取り付けてください。

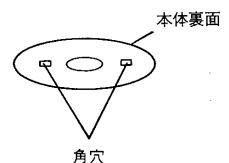

〈図6〉

〈ご注意〉 部屋に対して本体の矢印の方向をずらして取り付けると角形などのセードが部屋の方向とずれて取り付けてしまいます。ご注意ください。

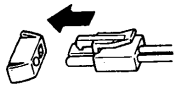

〈図7〉

③アダプタの電源コードを電源コネクタに差し込みます。
抜けないことを確認してください。

④アダプタの電源コードを本体のフックに引掛けます。
(フックは2ヶ所ありますので、どちらか一ヶ所に電源コードを
引掛けてください。)

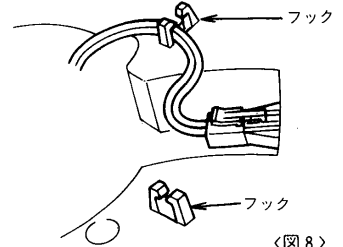

〈図8〉

○本体を取り付けた後、本体が安定しないときは、図9のノックアウトを利用して木ネジで止めてください。

* ()内は38W用の場合です。
〈ご注意〉
埋込み引掛シーリングの場合は取り付けられませんのでご注意ください。

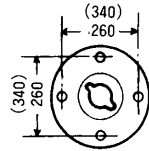

〈図9〉

— 本体のはずしかた —

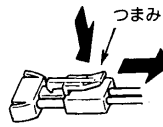

〈図10〉

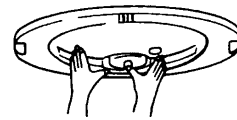

〈図11〉

○電源コネクタをはずします。
つまみをおしながら引き抜いてください。 (図10)

○両手で本体をささえながら中央にある赤いボタンを押してください。 (図11)

3. ランプを取り付けてください。

28W用の場合

1. ①ソケット、②保持バネの順でランプを本体に取り付けます。

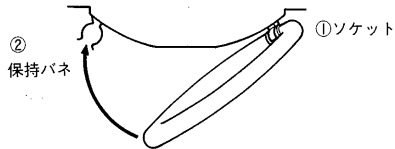

〈図12〉

⚠ 注意

ランプをソケットに確実に取り付けてください。
取り付けが不十分ですと点灯しなかったり火災の原因となります。

38W用の場合

1. ①保持バネ、②ソケットの順でランプを本体に取り付けます。

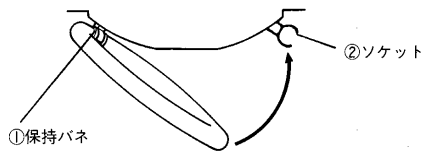

〈図13〉

— ランプの取りはずしかた —

ランプの取り付けかたと逆の順序でランプを本体から取りはずします。

4. セードを取り付けてください。

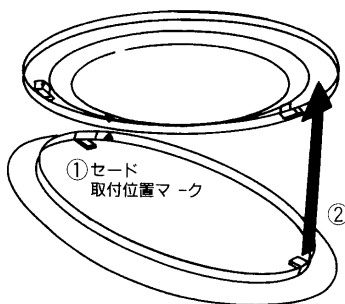

〈図14〉

- ①セードと本体の取付位置マークを合わせます。
- ②セードと本体を合わせます。
- ③“カチッ”と音がするまで、セードを右に回してください。

〈ご注意〉 本体の矢印をずれて取り付けると角形などのセードが部屋の方向とずれて取り付けてしまいます。ご注意ください。

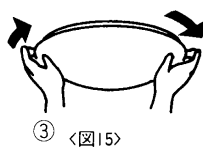

③ 〈図15〉

⚠ 警告

セードを本体のすべての金具に確実に取り付いたことを確認してください。
取付が不十分ですと、落下してけがの原因となります。

— セードのはずしかた —

“カチッ”と音がするまで、セードを左に回してください。

■お手入れのしかた 常に明るく使っていただくために、6ヶ月ごとに器具のお掃除をしてください。

警告

- ランプ交換やお手入れの際は、必ず電源を切ってください。感電の原因になります。
- セードのお手入れは取りはずしてお手元で行ってください。落下してけがの原因になります。
- 器具、ランプは水洗いしないでください。故障、感電の原因となります。

ご注意

■ガソリンやシンナー、ベンジンなどの薬品で器具をふいたり、殺虫剤をかけたりしないでください。変質、変色、故障の原因となります。

■器具の汚れは、やわらかい布を中性洗剤に浸し、よくしぼってからふきとってください。



■木や布セードのホコリはハケやブラシでとってください。

■ランプは取りはずして、乾いた布でふいてください。ランプはていねいに取り扱ってください。

■この器具の平均寿命の目安は、使用条件環境により異なりますが、約10年です。

●ランプの交換

■ランプの端部が黒ずんだり、暗くなりましたら早めに交換してください。

■ランプの交換の際は器具のワット数に応じた東芝蛍光灯ランプ、ネオスリムとご指定ください。



修理サービス

故障ではありません

- ランプの明るさや光色(色温度)が若干変化することがあります。
- 冬場など、周囲温度が低温のとき、明るくなるのに時間がかかったり、点灯直後にちらつきが発生することがあります。
- 点灯中や消灯直後、プラスチックの伸縮により、“ピシ・ピシ”という摩擦音を生じることがあります。
- ランプが点灯するとき、ランプ管端部が赤く光ることがあります。
- 器具を使用中、近くでラジオやテレビを使用されますと雑音が入る場合があります。雑音が入る場合、照明器具とラジオ、テレビの距離をできるだけ遠ざけるか、それぞれの向きを変えてください。

■ご使用中に異常が生じたときは、お使いになるのをやめ電源を切って、お買いあげの販売店または東芝お客様ご相談センターにご相談ください。東芝電気製品の修理サービスはお買いあげの販売店がいたします。

なお、ご相談されるときは器具の形名およびお買いあげ時期をお忘れなくお知らせください。

東芝お客様ご相談センター(フリーダイヤル)

※お客様の地域を担当するセンターにおつなぎします。

- ご転居されたり、ご贈答品などで販売店に修理の相談ができない場合

トーシバ ヨイ
☎ 0120-1048-41
(全国どこからでもお掛けになれます。)

- お取扱い、お手入れ方法などのご質問

トーシバ イコー
☎ 0120-1048-15
(全国どこからでもお掛けになれます。)

仕	器具	定格電圧	消費電力	適合ランプ
様	28W用	AC100V 50/60Hz	27W	FHC20E(ネオスリム)
	38W用	AC100V 50/60Hz	36W	FHC27E(ネオスリム)

お客様メモ

ご購入日 年 月 日

ご購入店名

(TEL:)

器具形名