

TOSHIBA 東芝蛍光灯器具ホームライト® 取扱説明書 保管用

- このたびは東芝蛍光灯器具ホームライト® をお買い上げいただきまして、まことにありがとうございます。
- お求めの器具を正しくお使いいただくために、この取扱説明書をよくお読みください。
- お客様はお読みになったあとも必ず保存してください。

お客様へ ・天井に引掛シーリングが取り付けしていない場合は電気工事店に取り付けを依頼してください。一般の方の電気工事は法律で禁じられています。
・引掛シーリングが天井に工事されていれば器具はそのまま取り付けられます。

工事店様へ ・工事が終了しましたら、取扱説明書は必ずお客様へお渡しください。

■安全上のご注意 商品および取扱説明書には、お使いになる方や他人への危害と財産の損傷を未然に防ぎ、商品を安全に正しくお使いいただくために、重要な内容を記載しています。

■工事店様・お客様へ 器具取り付けの際のご注意

⚠警告 この表示を無視して、誤った取扱いをすると、人が死亡または重傷を負う可能性が想定される内容を示します。

- 器具の取り付けは、本体表示並びに取扱説明書に従って行ってください。取り付けに不備があると、落下、感電、火災の原因となります。
- この器具（引掛シーリング）は、天井の丈夫な所に取り付けてください。薄い天井面、弱い天井面等に取り付けますと、ねじ止めが弱く落下の原因となります。



- 器具を改造したり、部品を変更して使用しないでください。器具落下、感電、火災等の原因となります。



⚠注意 この表示を無視して、誤った取扱いをすると、人が傷害を負う危険が想定される場合および物的損害の発生が想定される内容を示します。

- 交流100V(±6V)以外での電圧で使用しないでください。間違えて器具に過電圧が加わりますと、ランプ、器具の寿命が短くなったり、過熱による火災の原因となります。



- この器具は非防水です。屋外や湿気の多い場所で使用しないでください。感電、火災、絶縁不良の原因となります。



- 調光器（当社商品名コントロールクスなど）による調光使用はできません。調光器が取り付けられている配線でこの器具をご使用になりますと、器具やランプが短寿命となります。

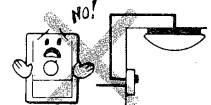

■お客様へ 使用上のご注意

⚠警告 この表示を無視して、誤った取扱いをすると、人が死亡または重傷を負う可能性が想定される内容を示します。

- ランプ交換の際やお手入れの際は、必ず電源を切ってください。感電の原因となります。



- ランプに水滴をかけたり、器具のすきまなどに針金を差し込まないでください。ランプの破損によるけがや感電・火災等の原因となります。

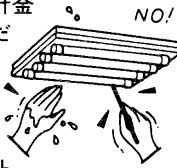

- 紙や布などを器具にかぶせたり、近くにおいたりして使用しないでください。火災等の原因となります。



⚠注意 この表示を無視して、誤った取扱いをすると、人が傷害を負う危険が想定される場合および物的損害の発生が想定される内容を示します。

- 点灯中及び消灯直後は、ランプ及び器具が高温になっておりますので、手を触れないでください。やけどの原因となります。



- 暖房器具、ガス器具等の真上付近の温度の高い場所では使用しないでください。火災、感電の原因となります。（この器具は5~35℃の温度範囲で使用するように設計してあります。）



- スイッチの引きひもを器具や、ランプにからませないでください。また、引きひもを強く引いたり、はじいたりしないでください。ランプ、器具の破損、落下の原因となります。

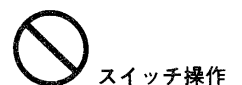

■お願い

- この照明器具の近くで赤外線リモコン方式のテレビやワイヤレス機器などを使用すると、リモコンが正常に動作しないことがあります。

- この照明器具を使用中、近くでラジオやテレビを使用されると雑音が入る場合があります。雑音が入る場合、照明器具とラジオ、テレビの距離をできるだけ遠ざけるか、それぞれの向きを変えてください。

■各部のなまえ

●この取扱説明書は同種類の器具と共通になっておりますので、お求めの器具と姿図がちがっている場合があります。

楽省施工

楽省メンテ

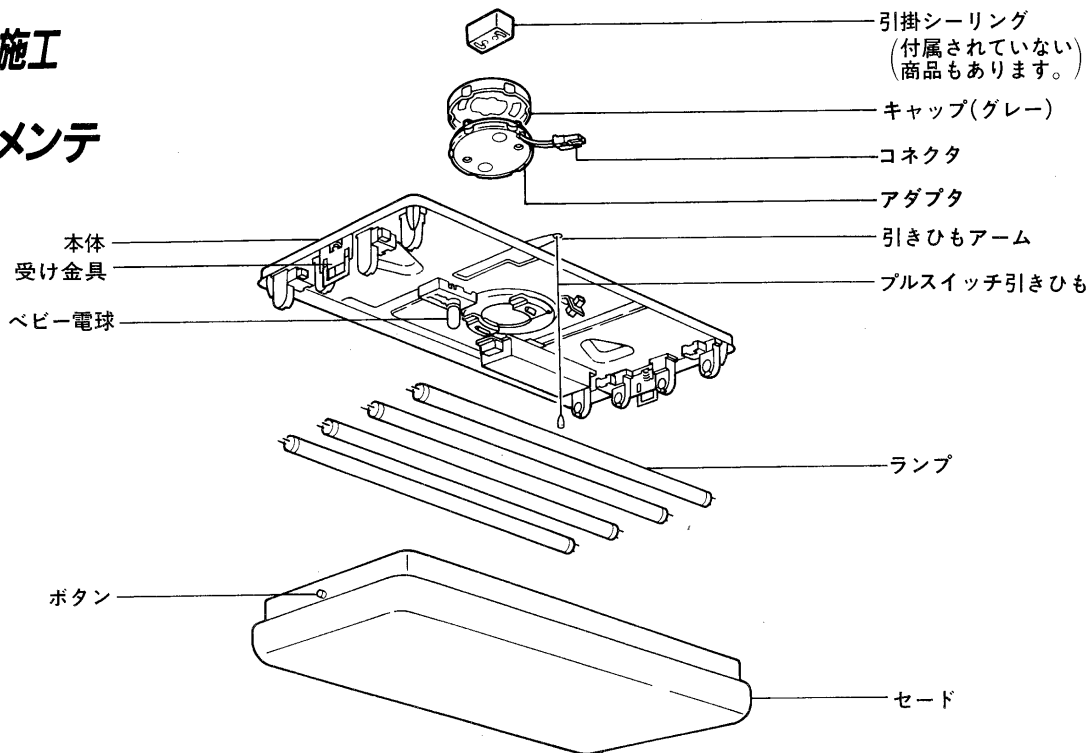

インバーター・防虫形

■器具を取り付ける前に

●取り付ける天井面を確認してください

■器具は、水平で、丈夫な天井面に取り付けてください。

警告 次のような天井には、器具が取り付けなかったり、取り付けいても、落下の原因となります。

取り付けできない天井の例

●簡単にたわむ天井

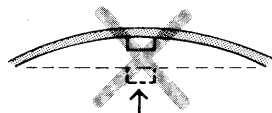

●凹凸のある天井



●取付部のまわりに極端な突出部のある天井

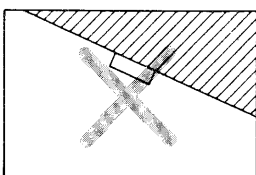
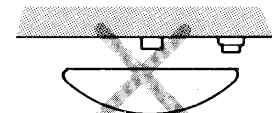

斜天井

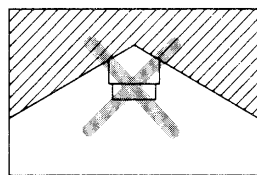

舟底天井

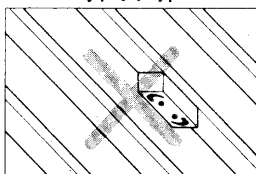

斜のあるサオブチ天井

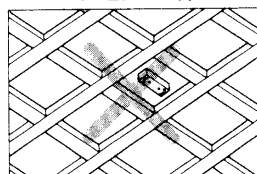

梁を組み合せた格子天井

●引掛シーリングを確認してください

■器具を取り付ける天井面に下図のような引掛シーリングが取り付けられているか確認してください。

警告 この器具は、下図以外の引掛シーリングには取り付けないでください。落下の原因となります。



埋込引掛シーリング 角形引掛シーリング 丸形引掛シーリング



引く

引掛シーリングがグラグラしないか、又、欠けたりヒビが入ったりしていないか確認してください。



●グラグラするようであれば、木ねじやビスをしっかり締め込んでください。
●欠けたりヒビが入ったりしている場合は引掛シーリングをお取り替えてください。(電気工事店様に依頼してください)

■引掛シーリングが取り付けしていない場合は、引掛シーリングの取り付けを電気工事店様に依頼してください。(引掛シーリングが付属されていない場合は別にお買い求めください。)

*一般の方の電気工事は法律で禁じられています。

■引掛シーリングは、天井内の補強材のある位置に取り付けてください。

取り付けできない引掛シーリングの例

●電源端子露出形引掛シーリング ●破損している引掛シーリング (器具の落下の原因となります)



■器具の取り付けかた

1. アダプタの取り付けかた

■取り付ける引掛シーリングを確認してください。

角形・丸形引掛シーリングの場合

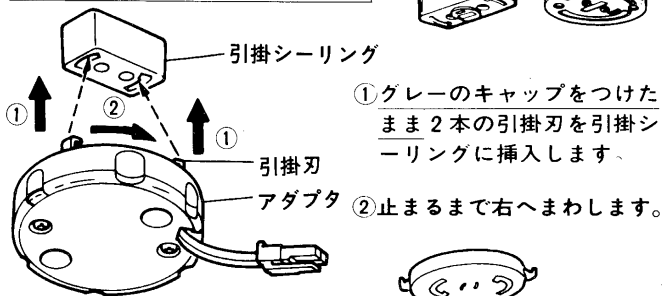

- ① グレーのキャップをつけたまま2本の引掛刃を引掛シーリングに挿入します。
- ② 止まるまで右へまわします。

埋込引掛シーリングの場合

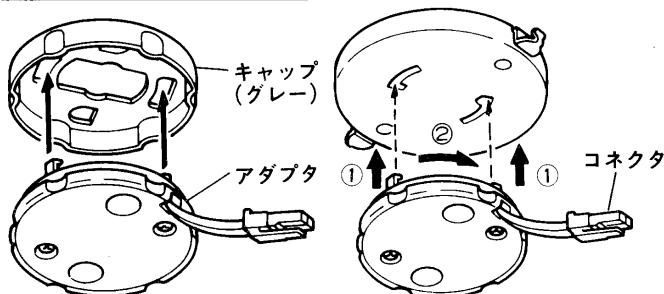

グレーのキャップをはずしてください。はずしたキャップは、この取扱説明書といっしょに保存してください。

- ① 2本の引掛刃を引掛シーリングに挿入します。
- ② 止まるまで右へまわします。

アダプタの取りはずしかた

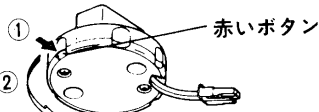

赤いボタンを押したままで左にまわしてください。

2. 引きひもアームの使用方法

・引きひもアームを図のようにセットしてください。

・プルスイッチ引きひもが動作することを確かめてください。

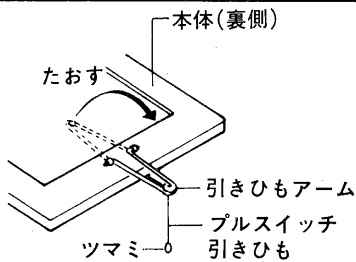

4. セードの取り付けかた・取りはずしかた

■取り付けかた

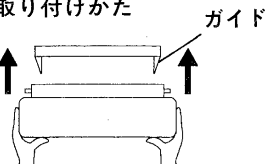

本体のガイドに合わせて、セードを押し上げてください。

警告 確認をおこたると落下の原因となります。
セードを下に引き、セードが本体からはずれないことを確かめてください。

3. 本体の取り付けかた

1. ランプを本体からはずします。

2. 図のように、本体の中央部を片手でささえ、アダプタとの位置を合わせて、「パチッ」と音がするまでまっすぐに押し上げます。

警告 取り付けが不完全ですと、落下の原因となります。

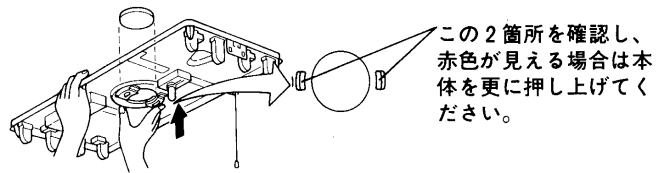

この2箇所を確認し、赤色が見える場合は本体を更に押し上げてください。

3. コネクタをしっかりと差し込みます。抜けないことを確認してください。

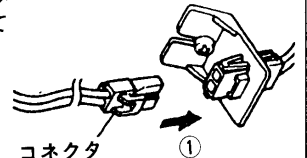

4. ランプを本体に取り付けます。
5. 本体を木ねじで取り付ける場合は、指定の直付穴をご使用ください。

本体には直付穴(木ねじ用)があります。

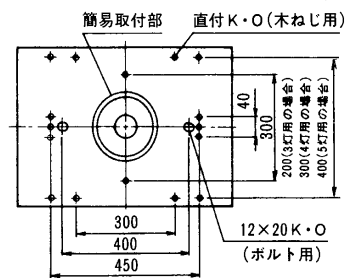

本体の取りはずしかた

1. ランプを本体からはずします。

2. コネクタをはずします。矢印部分を押しながら引き抜いてください。

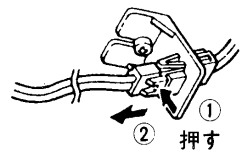

3. 本体をささえてレバーを矢印方向に押しながら本体をアダプタからはずしてください。

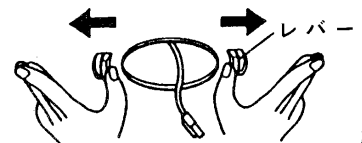

■取りはずしかた



① 両側のボタンを同時に押し、セードが少し下がって止まります。

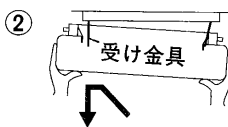

② セードの片側を斜めに持ち上げ、横にずらして受け金具からはずしてください。

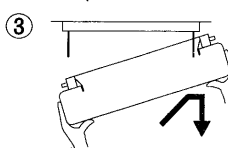

③ 反対側も同様にはずしてください。

注意 変形、破損のおそれあり

セードの片側保持はやめてください。

■器具の使いかた

1. ランプ・ベビー電球がソケットに確実に取り付けられているか確認してください。ゆるんでいますと点灯しません。
2. プルスイッチ引きひも(つまみ)を引きますと次の順序で切り換えられます。プルスイッチ引きひもはゆっくり引いてください。

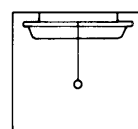

全光点灯 (明るさ100%)

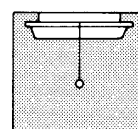

調光点灯 (節電調光)

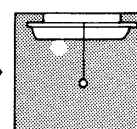

ベビー電球点灯

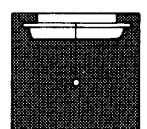

消灯

■お手入れのしかた

常に明るく使っていただくために、定期的にお掃除してください。
器具のお手入れは必ず電源を切ってから行ってください。

- 器具が汚れたときは、やわらかい布を中性洗剤に浸し、よくしぼってからふいてください。
このとき、ぬれた手でソケット部分に触れないでください。
- 木や布セードのホコリは、ハケやブラシでとってください。
- ランプは取りはずしてから乾いた布でふいてください。



【お願い】

- 器具をいためますので、ガソリン、ベンジン、シンナーなどの薬品でふいたり、殺虫剤をかけたりしないでください。

- 金属部分をクレンザーやたわしで磨かないでください。傷つけたり腐食の原因となります。



●ランプ交換

- ランプの端部が黒ずんだり、暗くなりましたら早めに交換してください。



警告 過熱により器具が変形、変色したり火災の原因となります。

ランプ交換の際は、必ず本体表示によるランプの種類、ワット(W)数の東芝蛍光ランプをご使用ください。
間違った種類、ワット(W)数の違うランプのご使用は、やめてください。

注意

器具、ランプは水洗いしないでください。
故障、感電の原因となります。

■修理サービス

- つぎのような場合にはお使いになるのをやめてください。

スイッチの動作がおかしいと思われたとき
こげくさいにおいがしたとき
異常なうなり音がしたとき

- 故障ではありません。

- ランプの寿命がくると保護回路がはたらき、残るランプが調光状態のままになるので、すみやかにランプを交換してください。
- ランプの明るさや光色(色温度)は若干変化します。
- 冬場などの室温が低いとき、明るくなるまでに時間がかかったり、点灯直後にちらつきが発生することがあります。
- 点灯中や消灯直後、プラスチックの伸縮により、「ピシ・ピシ」という摩擦音を生じることがあります。

- ご使用中に異常が生じたときは、お使いになるのをやめ、電源を切って、お買い上げの販売店または東芝お客様ご相談センター(下記地区本部)にご相談ください。

東芝電気製品の修理サービスはお買い上げの販売店がいたします。

なお、ご相談されるときは器具の形名およびお買い上げ時期をお忘れなくお知らせください。

東芝お客様ご相談センター(地区本部)

地区本部名	電話番号	所在地
北海道地区本部	(011) 221-4642	(〒060) 札幌市中央区北三条西1-10-2
東北地区本部	(022) 262-1048	(〒980) 仙台市青葉区本町2-1-29
首都圏地区本部	(03) 3457-3535	(〒105-01) 港区芝浦1-1-1
信越地区本部	(0262) 28-2538	(〒380) 長野市南石堂町1293
北陸地区本部	(0762) 24-2820	(〒920) 金沢市尾山町3-13
中部地区本部	(052) 562-5798	(〒450) 名古屋市中村区名駅南1-24-30
関西地区本部	(06) 440-2297	(〒531) 大阪市北区大淀中1-1-30
中国地区本部	(082) 245-7710	(〒730) 広島市中区大手町2-7-10
四国地区本部	(0878) 22-0893	(〒760) 高松市鍛冶屋町3
九州地区本部	(092) 735-3013	(〒810) 福岡市中央区長浜2-4-1

東芝お客様ご相談センターは全国各地に約200カ所ございます。

お客様の地区のご相談センターの電話番号は上記地区本部にお問い合わせください。

所在地・電話番号は変更になることがありますのでご了承ください。

■仕様

器具	60W用	80W用	100W用
定格電圧	AC100V 50/60Hz		
定格消費電力	55W	74W	95W
適合ランプ	FL20SS/18×3 ベビー電球100V 5W	FL20SS/18×4 ベビー電球100V 5W	FL20SS/18×5 ベビー電球100V 5W

お客様メモ

ご購入年月日
年 月 日

ご購入店名

(TEL:)

器具形名:

東芝ライテック株式会社

住宅機器事業部 〒140 東京都品川区南品川2-13(南品川JNビル) TEL(03)5463-8766

お客様はお読みになったあとも必ず保存してください。