

# TOSHIBA

エネルギーエレクトロニクス

E&Eの東芝

## 東芝換気扇取扱説明書 浴室用・同時吸排タイプ

# VFB-15A・VFB-15A1

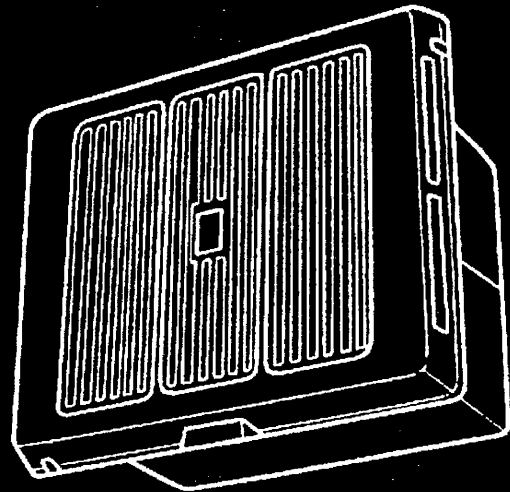

- このたびは東芝換気扇をお買いあげいただきまして、まことにありがとうございました。お求めの換気扇を正しく使っていただくために、お使いになる前に取扱説明書をよくお読みください。お読みになったあとは必ず保存してください。

# 各部のなまえ

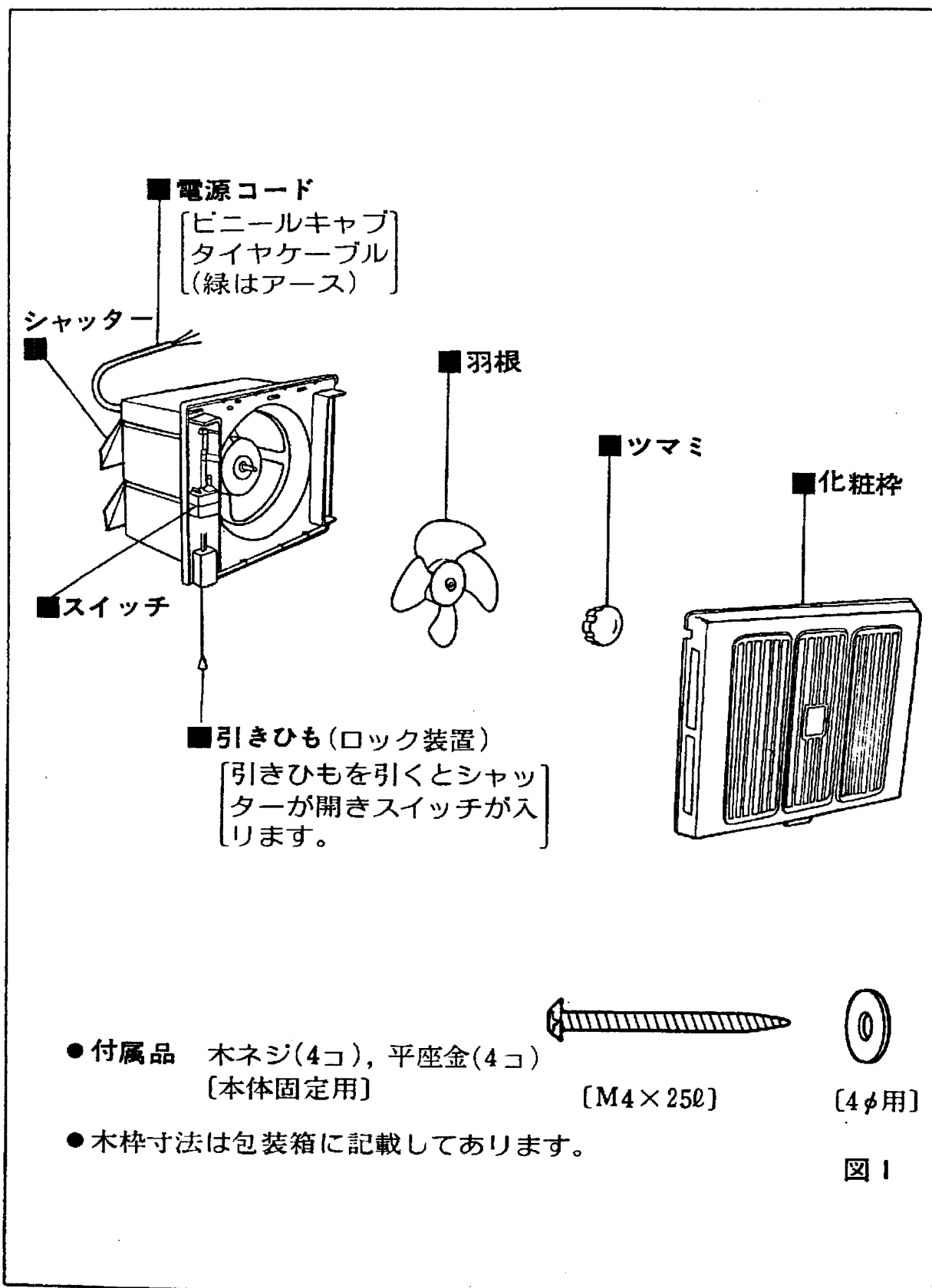

# 次のことは必ず守ってください

取  
付  
場  
所

**1** この換気扇は同時吸排形ですが、広い浴室や、気密が特によい場合は、入口のドアや、壁など別に空気の入入口を設けますと、効率よく換気ができます。なお内炊釜の場合には必ず換気扇とは別に燃焼用の空気取入口と煙突を設けてください。

**2** 浴室へ取り付けの場合、なるべく浴槽上部の天井に近い側面に取り付けてください。

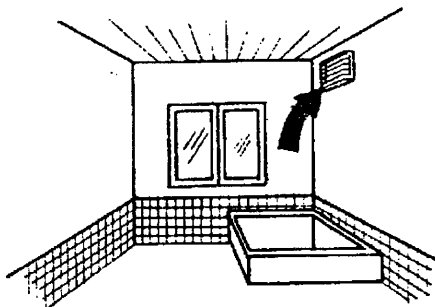

**3** 天井面には取り付けないでください。落下することがあり危険です。

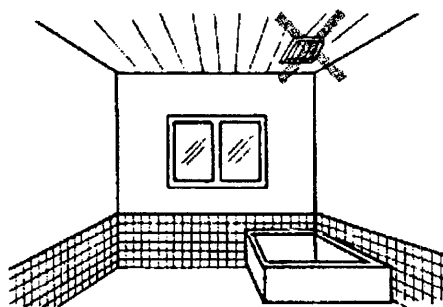

**4** 換気扇付近の温度が60℃以上になる場所、薬品を使う場所には取り付けないでください。絶縁が悪くなり感電する恐れがあります。またスイッチ部分や本体部分がいたんだり、色や形が変わることがあります。(なお、運転時の基準周囲温度は40℃です。)

**5** 換気扇に直接炎があたる恐れのあるところには取り付けないでください。

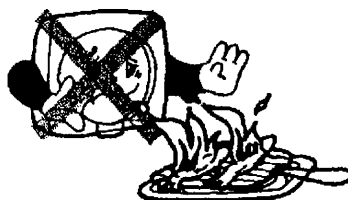

**6** 換気扇は子供の手がとどかないようにできるかぎり床より1.8m以上離して取り付けてください。

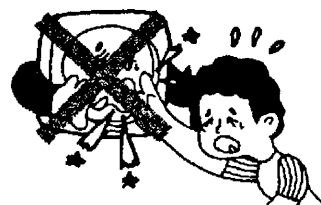

**7** 換気扇に直接水のかからない場所に取り付けてください。絶縁不良になる恐れがあります。

取り付けのとき

1 コンクリートなどの壁穴には直接本体を取り付けしないでください。  
取り付けが不十分になり本体が落下する恐れがあります。

2 羽根、ツマミ、化粧枠は確実に取り付けてください。  
不完全ですと落下することがあり危険です。

ご使用中

1 羽根の回転中は危険ですから、指やものを絶対に入れないでください。

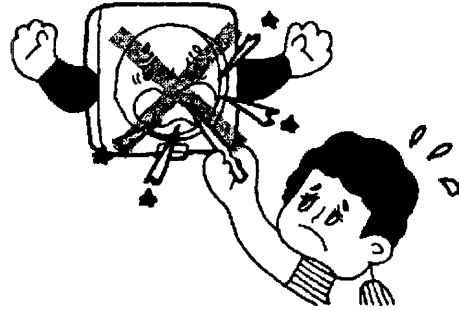

お手入れのとき

1 お手入れをするまえには、必ず差込みプラグをぬくか、または電源を切ってください。

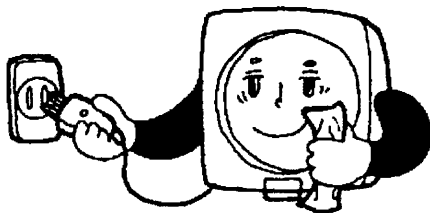

2 電源コードや差込みプラグは、いたんだまま使いますと、やけど・感電・火災などの原因となります。

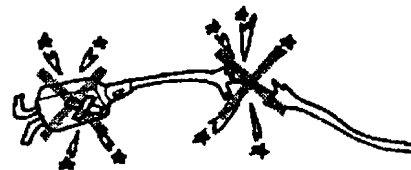

3 モーター、スイッチなどの電気部品は、掃除のときなど絶対に水に浸さないでください。  
換気扇に直接水がかかると絶縁が悪くなる恐れがあります。

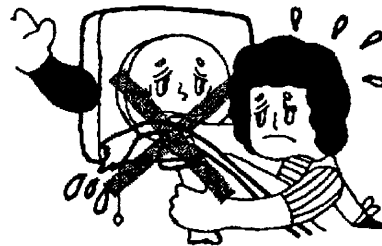

## 取付場所

- 浴室用換気扇として製作してありますので台所には使用しないでください。
- 換気扇に直接風雨があたるところには、ウェザーカバーを取り付けてください。

# 取り付けかた

## 1. 壁穴を作り換気扇を取り付けるとき

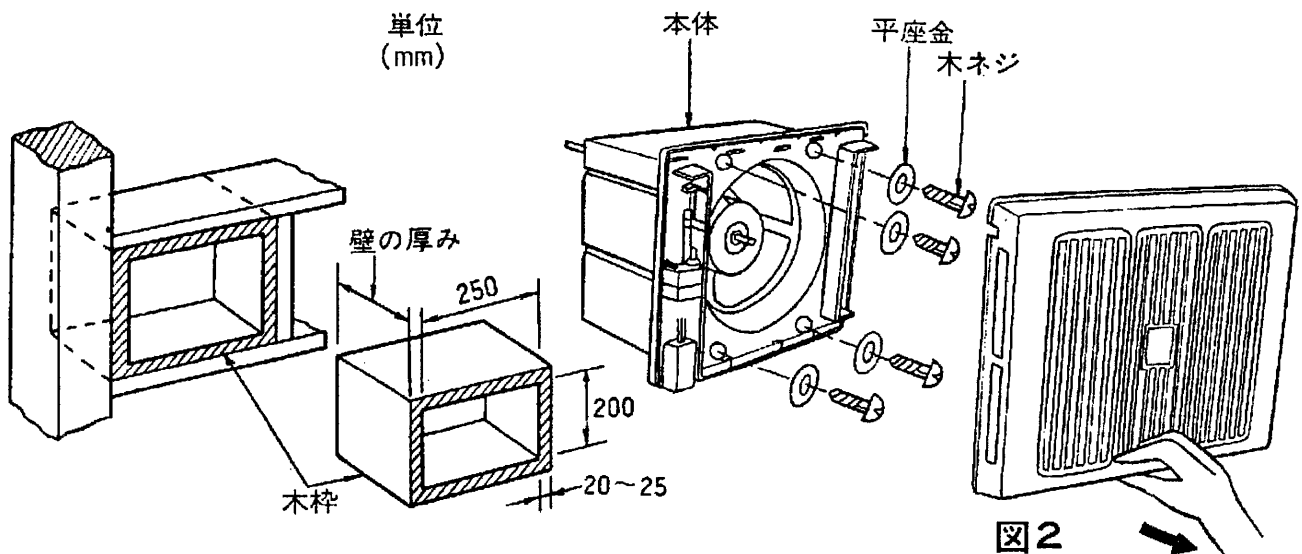

- 1 化粧枠を本体からはずします。(図2 参照)
- 2 上図のように木枠を作り、木枠を壁に確実に固定します。(木枠と型の固定が不十分ですと、落下する危険がありますのでご注意ください。)
- 3 本体を木枠にはめます。(キャプタイヤケーブルをはさまないように外部へ出してください。)
- 4 付属の平座金と木ネジで本体を木枠にしっかり固定します。
- 5 化粧枠を本体に合わせて「パチン」としっかりはめこみます。
- 6 木枠は水滴が壁の内壁をつたわらないよう壁面より約5mmだして取りつけてください。(図3 参照)
- 7 壁が厚い場合(115mm以上)は換気扇の後下部から出る水滴が壁の内部へはいらないよう、トタンなどで水切板をつけてください。

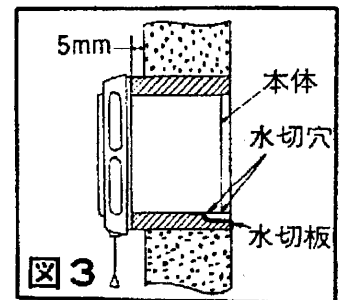

## 2. 電源コードの取り付けかた

- 1 配線工事は必ず電気工事店に依頼してください。
- 2 アース線を使い必ず接地工事をしてください。
- 3 コンセントや電源スイッチは必ず浴室外に設けてください。
- 4 コードの接地には防滴形(アース付)のプラグコンセントを使用しますと便利です。
- 5 キャプタイヤケーブルは、右側からも出すことができます。

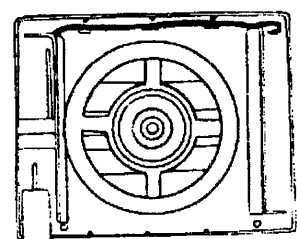
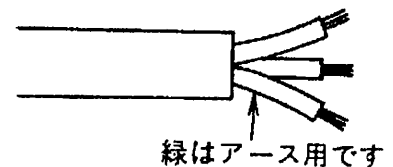

- 6 キャブタイヤケーブルは、右図のようにシャッターに当たらないようにしてください。

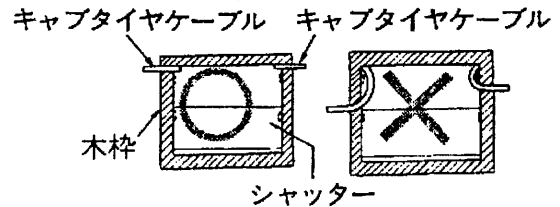

- 7 やむをえず浴室内に配線する場合は、右図のように室内側からもキャブタイヤケーブルが出せます。このさい本体と化粧枠の薄肉部（矢印部）を刃物等で切り欠いてください。

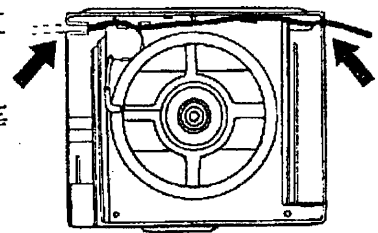

- 取り付けと配線工事が終わりましたら次のことを確認してください。
- 異常な振動や騒音がないこと。
  - 運転が確実にできること。

### ご注意とお願い

- 壁穴は包装箱に記載してある天井や壁からの距離を守ってください。化粧枠がはずれないことがあります。
- 木枠や本体の固定が不十分ですと、振動や騒音の原因となりますのでご注意ください。
- 本体を取り付けるときはシャッターを閉じておいてください。シャッターをひらいたままものにあてますと、故障の原因となりますのでご注意ください。

## 使いかた

- 1 引きひもを引いて運転してください。
- 2 入浴後も運転を続けていただきますと、壁や天井の湿気を更に取り除くことができます。
- 3 浴室を使用していないときは、製品をより長く使用していただくために、できるだけ窓を開けて自然換気をしてください。

### ご注意とお願い

- 引きひもはゆっくりと確実に引いてください。あまり強く引きますとシャッターがひらかなかつたりスイッチが故障することがあります。

## 手入れのしかた

あまりよごれないうちに（3 カ月ごとに）、掃除してください。

### ご注意とお願い

- 羽根などの合成樹脂部の掃除には、シンナー、ベンジン、灯油、ベンゾールなどを使用しないでください。
- お手入れをするまえには必ず電源をきってください。

## 1. 化粧枠と羽根

化粧枠と羽根は洗剤を溶かしたぬるま湯（40℃くらい）に浸し、よごれを落してください。

- 分解するには次の順序で行なってください。
  - ① 化粧枠をはずします。（4 ページ図2 参照）
  - ② 羽根を軽くもちツマミを“ゆるむ”の方向に回して、はずしてください。
  - ③ 羽根をはずしてください。
- 本体は取り付けたままお手入れをしてください。

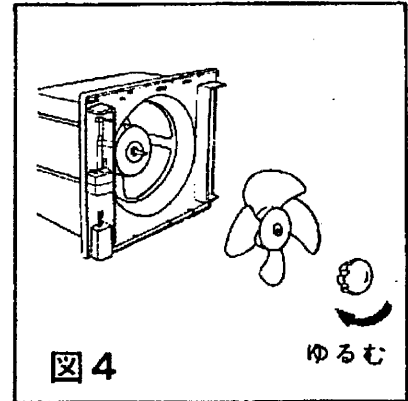

## 2. お手入れが終わりましたら

組立てははずした逆の順序で組立ててから、正常に運転するか、次のことを確かめてください。

- ツマミ、羽根、化粧枠が確実に取り付けてあること。
- 異常な振動や騒音がないこと。
- シャッターが正常に動作すること。

## 修理サービスについて

- ご使用中に異常が生じたときは、お使いになるのをやめ、電源を切ってからお買いあげの販売店または下記ご相談先にご相談ください。なお、ご相談されるときは、換気扇の形名およびお買いあげ時期をお忘れなくお知らせください。
- 換気扇の補修用性能部品の最低保有期間は製造打切後6年です。この期間は通商産業省の指導によるものです。補修用性能部品とは、その製品の機能を維持するために必要な部品です。  
なお詳しくはお買いあげの販売店または下記ご相談先にご相談ください。
- この換気扇に使用している部品は、性能向上などのために一部予告なしに変更することがあります。
- ご贈答品などでお買いあげ販売店に修理がご依頼できない場合には、下記ご相談先へご相談ください。
- ご転居の場合は事前にお買いあげの販売店にご相談ください。
- 修理については販売店にご相談ください。修理によって機能が維持できる場合には、お客様のご要望により修理いたします。

### ご相談先

お近くの東芝お客様ご相談センター。

なお、所在地は添付一覧表をご参照ください。

# 仕 様

(50Hz・60Hz共用)

形 名	電 圧 (V)	消費電力(W)		風 量(m <sup>3</sup> /h)		騒 音(dB)		質 量 (kg)
		50Hz	60Hz	50Hz	60Hz	50Hz	60Hz	
VFB-15A	100	23	25	222	264	37.5	43.5	2.6
VFB-15A1		17	19	228	270	37	41	2.6

風量・騒音の値はJISC-9603の測定方法に準ずる。

## 東芝キヤリア株式会社

### 換気機器部

〒416-8521 静岡県富士市蓼原336番地  
TEL.(0545)62-5702

ご購入年月日	年	月	日
ご購入店名			
	TEL (      )      —		

お客様へ……………おぼえのため、ご購入年月日、ご購入店名を記入されると便利です。

00135-16