

# TOSHIBA

エネルギー・エレクトロニクス

E&Eの東芝

## 東芝換気扇取扱説明書

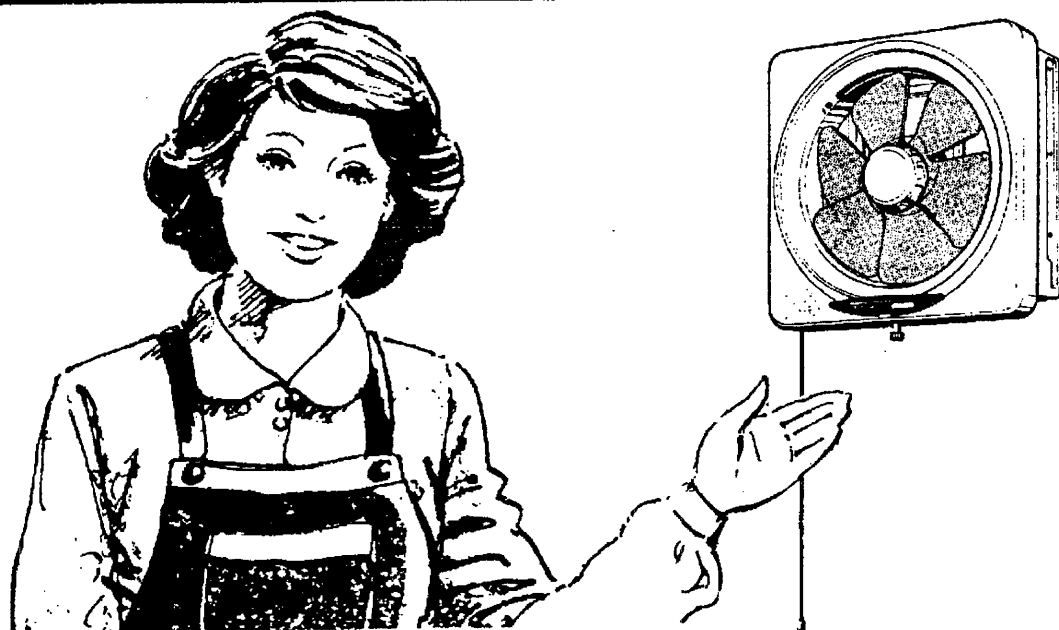

VFH-20M(防火形・連動式・排気)  
VFH-25M(防火形・連動式・排気)  
VFH-30M(防火形・連動式・排気)  
VFH-20PM(不燃形・連動式・排気)  
VFH-25PM(不燃形・連動式・排気)  
VFM-25PM(不燃形・電気式・排気)

- このたびは東芝換気扇をお買いあげいただきまして、まことにありがとうございました。お求めの換気扇を正しく使っていただくために、お使いになる前に取扱説明書をよくお読みください。お読みになったあとは必ず保存してください。

# 各部のなまえ

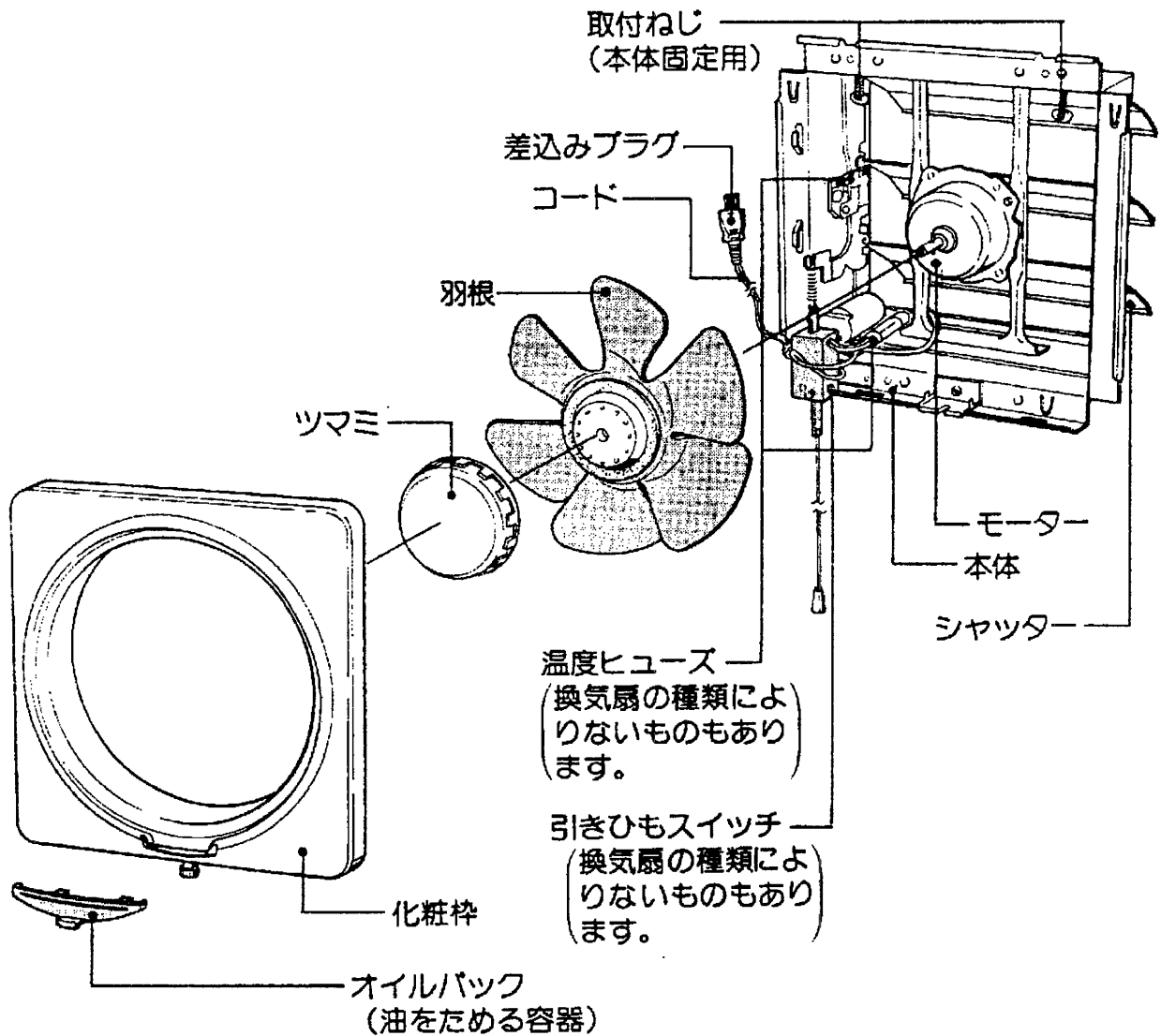

# 取付場所

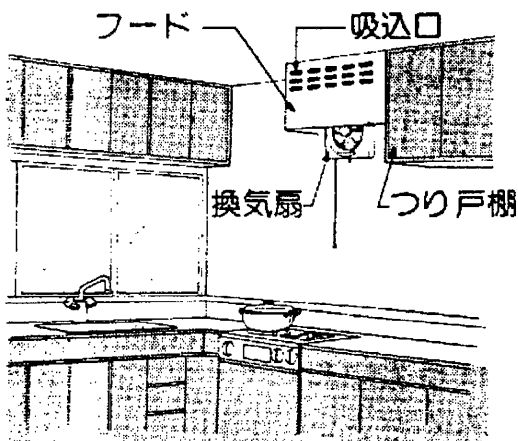

- 1 効率よく換気するため、天井近くの壁に取り付けてください。
- 2 換気扇をつり戸棚やフードの中に埋め込むときは、天井近くに漏れた煙の吸込口を設けてください。
- 3 換気扇に直接風雨があたるところや外風の強いところにはウェザーカバーを取り付けてください。別売の防火ダンパー付ウェザーカバーを併用していただきますと、防火の効果もよりいっそう改善されます。
- 4 空気取入口の位置は換気扇の反対側に設けてください。窓があれば少しあけてください。(よごれた空気を排気するには、室内に新鮮な空気を入れることが必要です。)

# 取り付けかた

**1** 包装箱に記載してある寸法にあわせて壁穴をあけてください。

**2** 換気扇本体から羽根をはずします。ツマミは“ゆるむ”の方向にまわします。

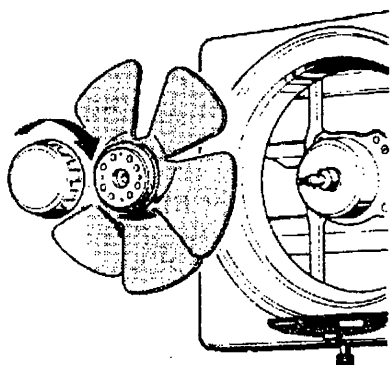

**3** 化粧ねじを左へ回してゆるめ、化粧枠をはずします。

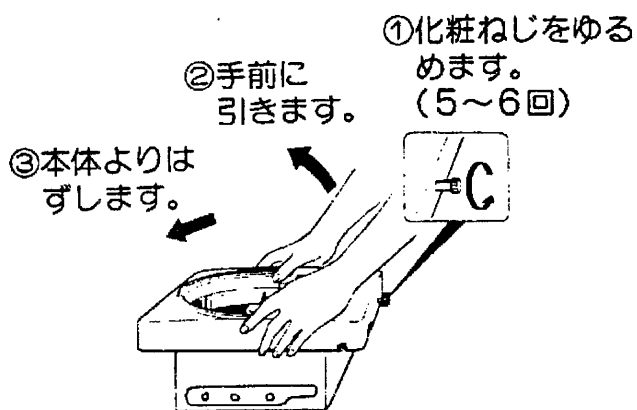

**4** シャッターに貼ってあるテープをはがし、本体を壁穴にはめこみ取り付けます。

〈ボルト・ナットを使用するとき〉

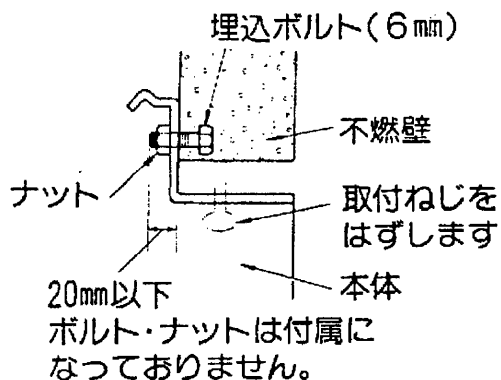

〈取付ねじを使用するとき〉

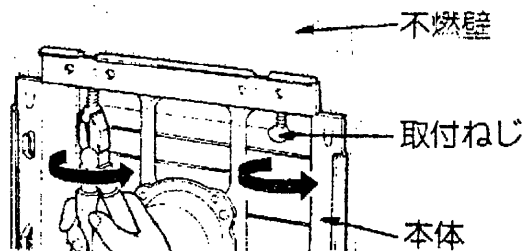

取付ねじ2個をガタのないようペンチなどで確実に締め付けます。

**5** コードの出口を決めます。コードは左右どちらからでも出せます。(VFM-25PMは除く)

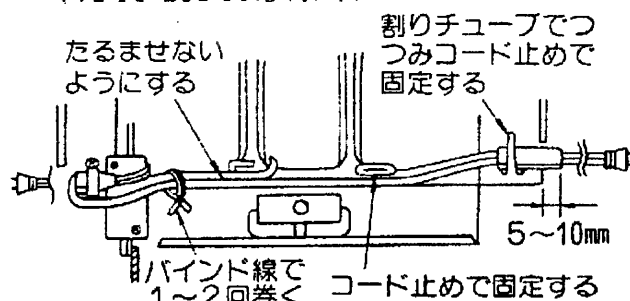

**6** 化粧枠を本体に確実にはめこんでください。[3と逆の手順で行ないます。]

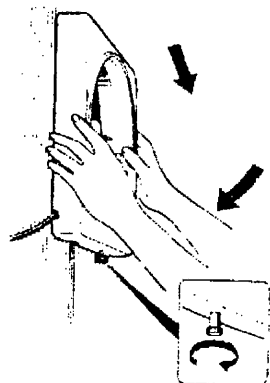

**7** 羽根を取り付けます。羽根のみぞにピンが入るように向きを合わせ、ツマミを反時計方向にしっかり締め付けます。

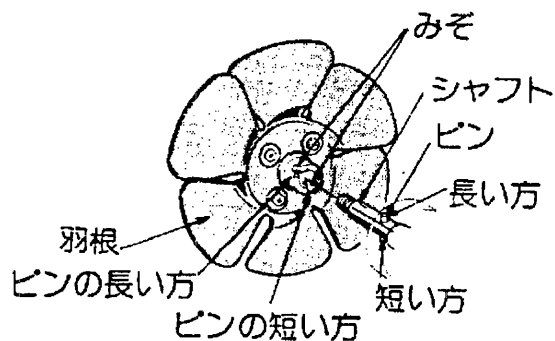

**8** 差込みプラグを单相100V (50/60Hz) 専用コンセントに差し込みます。

# 使いかた

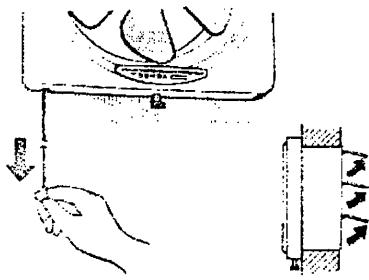

操作のしかたは換気扇により異なります。次の表から製品にあった使いかたをしてください。

シャッターの方式	操作のしかた	1回目	2回目
連動式	引きひもで操作する	排気	停止
電気式	電源スイッチで操作する	排気	停止

# お手入れのしかた

あまりよごれないうちに（3カ月ごとに）、掃除をしてください。

## ご注意とお願い

- 合成樹脂部品および塗装面の掃除には、シンナー、ベンジン、灯油、ベンゾールなどを使用しないでください。
- お手入れをするまえには必ずプラグをぬいてください。
- 必ず厚手の手袋を着用してください。本体やシャッターの端面には十分注意してください。

## 化粧枠と羽根

化粧枠と羽根は洗剤を溶かしたぬるま湯（40℃くらい）に浸し、よごれを落としてください。

# はずしかた

1 ツマミを“ゆるむ”の方向にまわして、はずしたあと羽根をはずします。

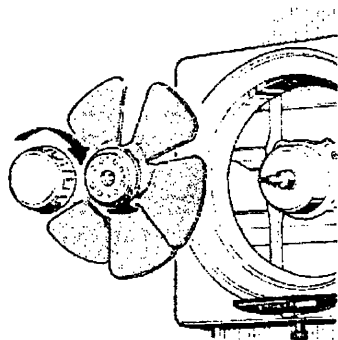

2 化粧枠についているオイルバックは手前に引きぬいてはずします。

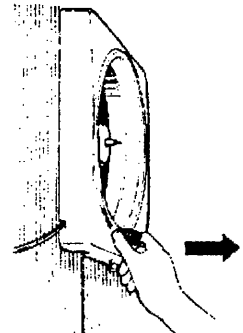

# 仕 様

(50Hz・60Hz共用)

形 名	電 圧 (V)	消費電力(W)		風 量 (m <sup>3</sup> /h)		騒 音 (dB)		質 量 (kg)
		50Hz	60Hz	50Hz	60Hz	50Hz	60Hz	
VFH-20M	100	22	23	516	576	38	40.5	3.6
VFH-25M	100	32	34	876	906	39.5	40.5	4.3
VFH-30M	100	36	38	1,128	1,110	38.5	37.5	5.1
VFH-20PM	100	22	23	516	576	38	40.5	3.6
VFH-25PM	100	32	34	876	906	39.5	40.5	4.3
VFM-25PM	100	35	38	876	906	39.5	40.5	4.2

## ● 本体やシャッター部分のよごれのひどいとき

洗剤溶液を浸しよくしぼった布でよごれをふきとります。洗剤が残らないよう十分ふきとってください。

壁穴から本体をはずすときは、上部2個の取付ねじをゆるめます。

### ご注意とお願い

- シャッターを外側からあけないでください。故障の原因となります。

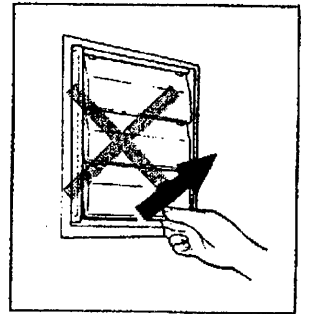

### 3 化粧枠をはずします。

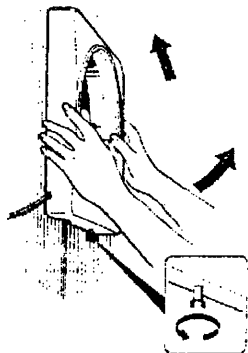

## ● お手入れが終わりましたら

組立ては、はずした逆の順序で組立ててから、正常に運転するか、次のことを確かめてください。

- 異常な振動や騒音がないこと。
- シャッターが正常に動作すること。
- ツマミ、羽根、化粧枠が確実に取り付けられていること。

# つぎのことは必ず守ってください。

## 取付場所

- 1** 浴室などの湿度の高い場所には取り付けないでください。絶縁が悪くなり感電する恐れがあります。

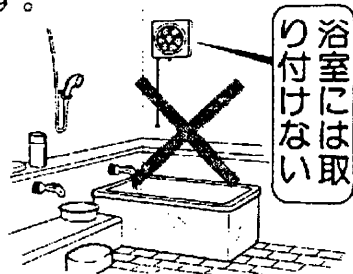

- 2** 天井面に取り付けないでください。化粧枠がはずれて落ちることがあります。

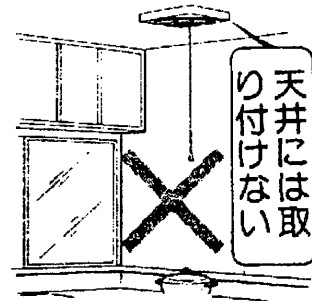

- 3** 換気扇付近の温度が60℃以上になる場所、薬品を使う場所には取り付けないでください。

絶縁が悪くなり感電する恐れがあります。またスイッチ部分や本体部分がいたんだり、換気扇のヒューズが切れることがあります。

[なお運転時の基準周囲温度は40℃です。]

- レンジから1 m以上離して高所に取り付けてください。
- コンロなどを空焚きしないでください。

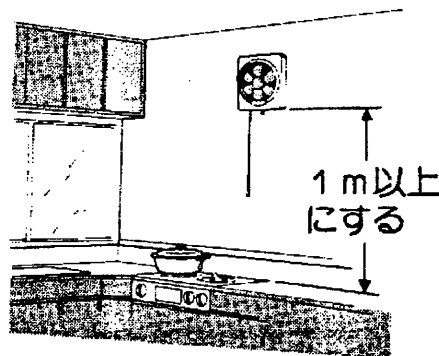

- ガス湯沸器の真上には取り付けないでください。湯沸器やその付近は高温になりますので50cm以上横に離してください。

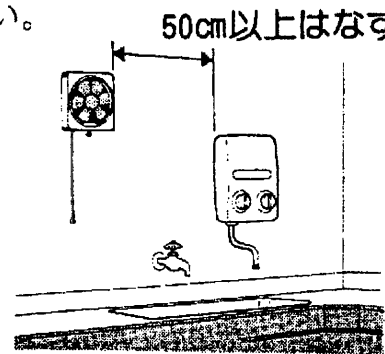

- 4** 換気扇に直接炎があたる恐れのあるところには取り付けないでください。

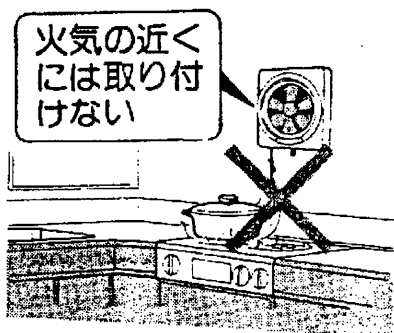

- 5** 換気扇は子供の手がとどかないようにできるかぎり床より1.8 m以上離して取り付けてください。

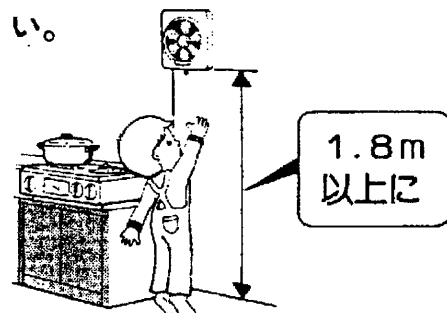

# 取り付けのとき

- 1 共同住宅での取り付けについては地域により異なった規制をうけることがありますので、あらかじめ所轄の官公庁（建築局および消防署）にご相談ください。
- 2 防火の目的で使用されるときは、木枠の使用ができません。コンクリートなどの不燃壁に直接取り付けてください。
- 3 ボルト・ナットを使用するときは取付ねじをはずしてください。振動などにより取付ねじがゆるんで落ち、危険です。
- 4 羽根、ツマミ、化粧枠は確実に取り付けてください。不完全ですと落下することがあり、危険です。
- 5 電源は必ず正しく配線された専用のコンセントを使ってください。たこ足配線や電灯用配線（ソケットなど）からのご使用は過熱の恐れがありますのでおやめください。

# 使用中

- 1 羽根の回転中は危険ですから、指やものを絶対に入れないでください。

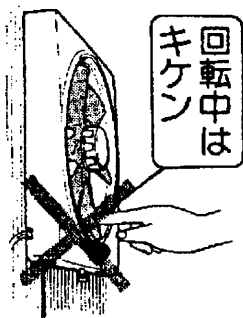

- 2 ガス連動スイッチとあわせてお使いの場合は、ガス会社にご相談ください。

- 電気式の換気扇は、ガス連動スイッチと併用していただくことによりガス器具を使用するとき、自動的に換気できます。
- ガス事故を完全に防止するものではありませんので、ガスもれや空気の取入口には、十分ご注意ください。

# お手入れのとき

- 1 お手入れをするまえには必ず差込みプラグをぬいてください。コンセントから抜くときは必ず差込みプラグを持って抜いてください。

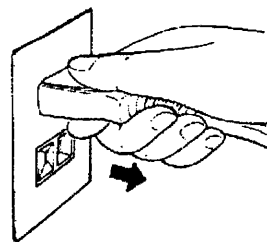

- 2 モーター、スイッチなどの電気部品は掃除のときなど絶対に水に浸さないでください。

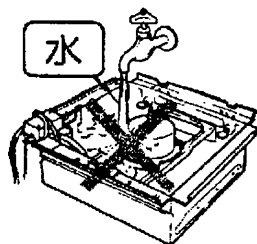

- 3 コードや差込みプラグは、いたんだまま使いますと、やけど、感電、火災などの原因となります。

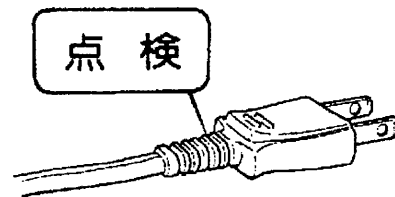

# 修理サービスについて

- ご使用中に異常が生じたときは、お使いになるのをやめ、差込みプラグをコンセントから抜いてお買いあげの販売店または下記ご相談先にご相談ください。なお、ご相談されるときは、換気扇の形名およびお買いあげ時期をお忘れなく、お知らせください。
- 換気扇の補修用性能部品の最低保有期間は製造打切後6年です。この期間は通商産業省の指導によるものです。補修用性能部品とは、その製品の機能を維持するために必要な部品です。  
なお詳しくはお買いあげの販売店または下記ご相談先にご相談ください。
- この換気扇に使用している部品は、性能向上などのために一部予告なしに変更することがあります。
- ご贈答品などでお買いあげ販売店に修理がご依頼できない場合には、下記ご相談先へご相談ください。
- ご転居の場合は事前にお買いあげの販売店にご相談ください。
- 修理については販売店にご相談ください。修理によって機能が維持できる場合には、お客様のご要望により修理いたします。

## ご相談先

お近くの東芝お客様ご相談センター。  
なお、所在地は添付一覧表をご参照ください。

## 東芝キヤリア株式会社

### 換気機器部

〒416-8521 静岡県富士市蓼原336番地  
TEL.(0545)62-5702

ご購入年月日	年	月	日
ご購入店名			
	TEL ( )	—	

お客様へ……………おぼえのため、ご購入年月日、ご購入店名を記入されると便利です。

10536-16