

【使用上の注意】

- 1) LED素子には光色、明るさによりバラつきがあるため、同じ形名の商品でも光色、明るさが異なる場合があります。LED素子の明るさが低減するため、光色、明るさレベリングが下近くなる場合があります。明るさを調整する場合は、明るさレベリングのバラつきがわかりやすくなるように調整してください。
- 2) 組立時の器具を1つの距離調節装置で制御する場合は、個々の器具が異なる場合があります。距離調節装置を接続する場合は、最大3m以内の距離を保つ必要があります。
- 3) 器具と被照射物との距離は、最大3m以内の距離を保つ必要があります。
- 4) 埋込み穴を開ける際は、専用工具を用いてください。
- 5) 点灯直後、消灯直後には「ピシ、ピシ」等のプラスチックの伸縮に伴う音が発生する場合があります。これは正常な現象であり、故障や異常ではありません。
- 6) 虫の飛来が多い場所では、防湿・防雨形器具をお勧めします。
- 7) LED素子には光色、明るさによりバラつきがあるため、同じ形名の商品でも褪色の程度は異なります。褪色の程度は、同じ形名の商品でも褪色の程度は異なります。

表1
有機染料で短波長に敏感なものを
フェー（人口染色毛皮）や透光性塩ビなど
・大気中の酸素や水分が接触しやすいもの
表面積が大きい繊維、フィルム、シート、インク、パウダーなど
内部への酸素や水分が拡散しやすいゴム、エラストマー、発泡体など
高温となる状態で照射されるもの

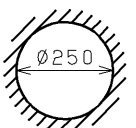
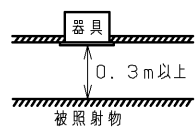

埋込み穴寸法
天井取付け厚さ：5mm~25mm

天井厚さが12mm未満の場合は、
取付け金具の他にボルト吊りに
て取り付けてください。

【基本特性】

入力電圧 (V)	AC100	AC200	AC242
入力電流 (A)	0.843	0.413	0.351
器具光束 (lm)	8950		
消費電力 (W)	84.0	81.0	81.0
消費効率 (lm/W)	106.5	110.4	110.4
相関色温度 (K)	3500		
演色評価数Ra	85		
光源寿命 (時間)	40,000		
光束維持率 (%)	85		

※値は保証値ではありません。
※コントロールのボリューム調整による消灯時の待機電力は
1.0W以下です。
※消費効率は固有エネルギー消費効率の値です。
※周囲温度25℃時の値

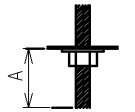

取付けボルトを使用した場合の器具内寸法
※A寸法は、25mmを超えないようにしてください。

部番	部品名	個数	材質	摘要
1	本体	1	ADC (アルミダイカスト)	アクリル焼付塗装 (バージンホワイト)
2	化粧枠	1	SPC (鋼板)	ホリレス粉末体塗装 (バージンホワイト)
3	反射鏡	1	AIP (アルミニウム) t1.0	銀色鏡面
4	反射鏡	1	AIP (アルミニウム) t1.0	銀色鏡面・梨地仕上げ
5	透光性カバー	1	強化処理ガラス t4.0	透明・拡散仕上げ
6	パッキン	1	SR (シリコーンゴム)	半透明
7	固定板	1	SGC (鋼板) t1.0	-
8	シャーシ	3	SGC (鋼板) t1.0	-
9	取付け金具	3	SUS (ステンレス鋼)	-
10	電源ケーブル	1	-	ケーブル 長：200mm
11	電源ユニット	1	-	LEK-700016A04D
12	端子台	1	PC (ポリカーボネート樹脂)	DFC-5601 (信号用)
13	端子台	1	PP (ポリプロピレン樹脂)	DFC-3629 (電源用)
14	LEDモジュール	1	-	-
15	取付けねじ	3	SUS (ステンレス鋼)	M4
16	パッキン	1	EPDMゴム	-

バージンホワイト 参考マンセル値：5.7Y 9.0/0.6

▲ 安全に関するご注意

- ・住宅の断熱施工天井では使用できません。
- ・天井埋込み専用器具です。傾斜天井・やわらかい天井（ロックウール等）には取り付けしないでください。壁紙・石膏ボードの天井に取り付けず場合は、必ず取付け金具と天井の間に補強材（紙張、木片等）を入れてください。
- ・取り付ける天井厚さが12mm未満の場合は、取付け金具の他にボルト吊りにて取り付けてください。
- ・指定以外の取り付けを行うと、天井材の破損、器具の落下の原因となります。
- ・この器具は器具下面側のみ防雨形です。サウナなど湯気、湿気が多い場所には使用しないでください。間違えて使用すると湿気の浸入による器具、部品の落下及び絶縁不良、感電の原因となります。
- ・器具は凹凸面に取り付けしないでください。凹凸面に取り付ける際にはあらかじめパテ等で平滑処理してから取り付けしてください。また、背面より水のかかる場所へは設置しないでください。
- ・指定外の取り付けは、防水性が損なわれ湿気、水気の浸入による絶縁不良、感電の原因となります。
- ・本器具は、5℃~35℃の温度範囲で使用するように設計してあります。高温で使用すると火災の原因となります。
- ・器具の送り容量は15Aです。容量を超えると発熱・火災の原因となります。また、照明器具以外の負荷は接続しないでください。
- ・電源線を確実に接続してください。
- ・この器具は断熱施工不可のため、断熱材のある天井でご使用の場合には、下図のような施工が必要となります。指定外の施工を行うと火災の原因となります。
- ・安全上LEDを直視することはおやめください。
- ・白熱電球用調光器（2重式調光器）と組み合わせて使用しないでください。火災の原因となります。

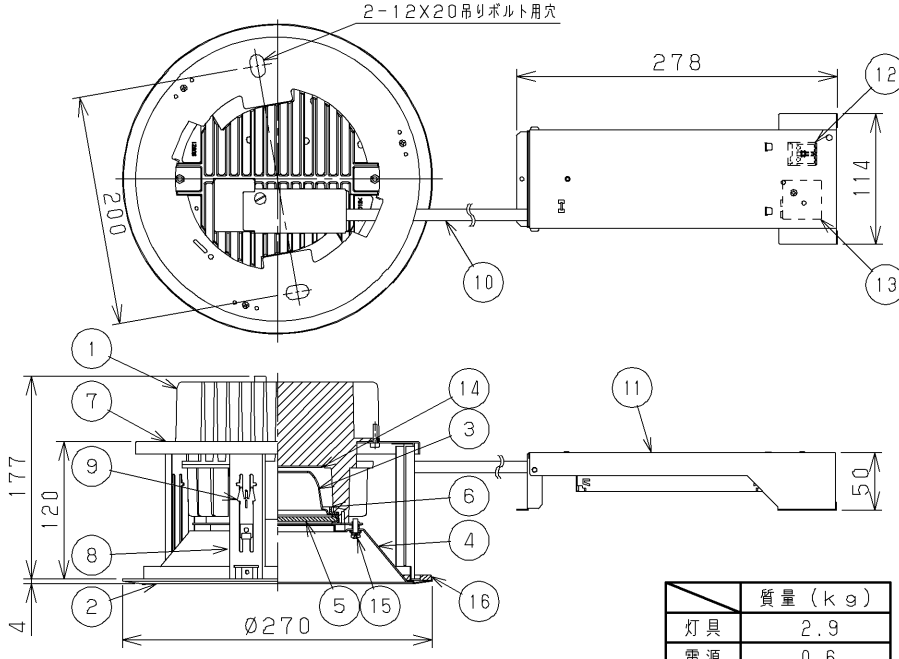
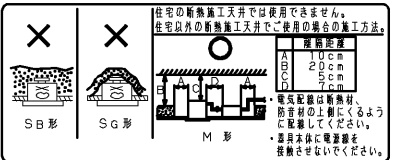

質量 (kg)	
灯具	2.9
電源	0.6

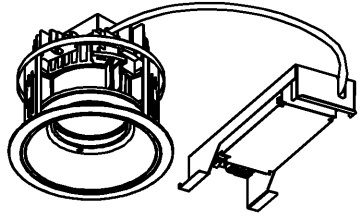

調光対応器具

- ・専用の調光制御装置との組み合わせで調光することができます。
- ・非調光用途として使用される場合には、調光信号線の接続をせずに使用することができます。

防水性能		防雨形 (軒下用)	
電圧 (V)	点灯方式	質量 (kg)	形名
100 242	LD	3.5	LEDD-95931MWW-LD9
東芝LED照明器具			
承認	担当	図番	
高井	海老原	AA2018-58802-04 (1/2)	
東芝ライテック株式会社			
単位	mm	第三角法	

【施工上の注意】

- 1) 埋込み穴寸法はφ250(±2)mmです。
- 2) 天井取付け厚さ5mm~25mmです。
- 3) 電源ユニットは【電源ユニット設置上の注意】に従って設置してください。
- 4) 電源ユニットは器具と7cm以上離して設置してください。
- 5) 器具施工時、電源ユニットに接続した電源ケーブルを引っ張ったり、持ち上げたり、電源ケーブルに張力が掛からない様に注意してください。
- 6) 本体を斜めに傾けて、電源側から埋込み穴に挿入してください。挿入方向を間違えますと、天井材の破損・器具落下の原因となります。
- 7) 電源線と調光信号線は相互に束線しないでください。

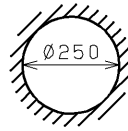

埋込み穴寸法

天井取付け厚さ:5mm~25mm

天井厚さが12mm未満の場合は、取付け金具の他にボルト吊りに取り付けてください。

【調光制御装置の施工上の注意】

下記調光制御装置を使用して、調光(約5%~100%(全光)、0%~100%(全光))を行うことができます。

調光制御装置と組み合わせてご使用の場合は次の点にご注意ください。

- 1) コントルクス(FLコントロールSPD)をご使用の場合
 - (1) FLコントロールSPDは下記に示す製品をご使用ください。
 - ・DF-70170-PD
 - ・DF-70171-PD
 - (2) 上記コントロールの設定スイッチは、以下の仕様を参考に右図のようにセットしてください。フェード機能・・・徐々に光が明るく又は、暗く変化する機能です。
 - ①「約5%~100%(全光)」フェード機能なし→ダイヤル設定1
 - ②「0%~100%(全光)」フェード機能あり→ダイヤル設定0

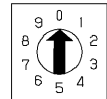

ダイヤル設定0

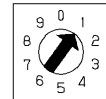

ダイヤル設定1

※0%~約5%の間は、調光できません。
 ※調光時の消灯・・・フェードしながら消灯します。
 ※調光時の点灯・・・0%~調光した場合は、フェードします。
 途中の調光(例:約5%~、80%~)状態からは、フェードしません。設定スイッチの設定

- (3) その他のコントロールと組み合わせてご使用の場合は別途お問い合わせください。
 ※白熱電球用コントロール(2線式)と組み合わせて使用することはできません。火災の原因となります。
- (4) 電源線(2線)、調光信号線(2線)が必要になります。
 - ・電源線 φ1.6、φ2.0単線 ストリップ長13±1mm
 - ・調光信号線 φ0.9~φ1.2軟銅単線(CPEV)またはAE線 ストリップ長9±1mm
- (5) コントルクスと照明器具との配線長は200m以下としてください。ただし、コントロールと照明器具までの距離によっては調光動作にバラツキが生じる場合があります。
- 2) その他SESL、MESLと組み合わせてご使用の場合は別途お問い合わせください。

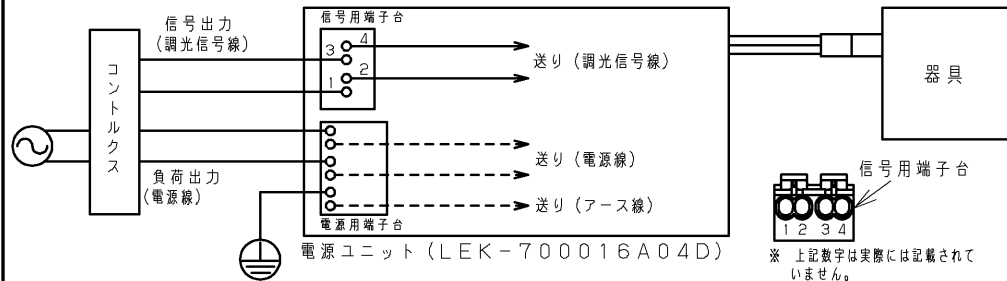

【電源ユニット設置上の注意】

- ・電源ユニットは下図のように必ず正しい方向に設置してください。
- ・電源ユニットは浮きがないように設置してください。
- ・電源ユニットは横転、逆転しないように設置してください。
- ・ねじで固定する場合は、φ3.0の木ねじを使用してください。

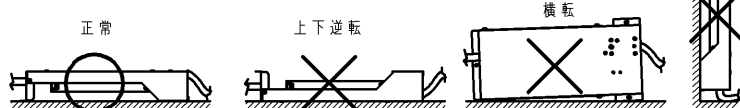

※上記数字は実際には記載されていません。

【各制御装置の最大接続台数】

制御種別	シリーズ名	品名	制御機型名	電源電圧	接続可能台数	
コントロールクス	SESL コントロールクスPD	DF-70170-PD	100	16		
			200	32		
			242	33		
		DF-70171-PD	100	50 (単独取付時)		
			200	30 (連続取付時)		
			242			
調光	SESL	パネルSESL	DF-20211ZD7	100	36	
			DF-20211XD7	200		
			DF-20212ZD7	200		
			DF-20212XD7	242		
		調光信号増幅器	DF-20213AD1	100		65 (1系統65台)
			DF-20213AD2	200		120 (4系統120台)
	MESL	調光信号T/U	TMFL51A	100	50 (1系統当り)	
			200	400 (2系統当り)		
		調光センサー	TMTS03A	100	36	
			TMTS04A	200		
				242		
人感スイッチ	MESL	ON/OFF端末器	TMURB641A	100	5	
			TMURB642A	200	11	
			TMURT642B	242	13	
		リモコンリレー	TMRR01C	100	18	
			TMRR02C	200	38	
				242	33	
	E'sWIDE	天井取付形・親器8A(4線式)	NDG1871	100	7	
			NDG1871-2	200	15	
		天井取付形・親器3A(4線式)	NDG1821(WW)	100	2	
			屋内壁取付形・親器3A(4線式)	WDG8041	100	2
		屋外壁取付形・親器3A(4線式)		NDG1891	100	2
				NDG1861		
WIDE-i	トイレ天井取付形・換気扇連動用	NDG1832(WW)	100	1		
		WDG8062	100	1		
	屋内壁取付形(2線式)	WDG8051	100	1		
		屋内壁取付形(4線式)	DG1871	100	1	
フォトスイッチ	E'sWIDE	屋外壁取付形(電子式)	OSE1082	100	7	
			OSE1081			

電圧(V)	点灯方式	質量(kg)	形名	LEDD-95931MWW-LD9
100 242	LD	3.5	品名	東芝LED照明器具
承認	担当	図番	AA2018-58802-04 (2/2)	
高井	海老原	番		
単位 mm	第二角法	東芝ライテック株式会社		