

△ 安全に関するご注意

- 住宅の断熱施工天井では使用できません。
- 天井埋込み専用器具です。傾斜天井・やわらかい天井（ロックウール等）には取り付けしないでください。珪酸カルシウム板の天井に取り付けする場合は、必ず取付け金具と天井の間に補強材（鉄板、木片等）を入れてください。
- 取り付ける天井厚さが12mm未満の場合は、取付け金具の他にボルト吊りにて取り付けてください。
- 指定以外の取り付けを行うと、天井材の破損、器具の落下の原因となります。
- 本器具は、5℃～35℃の温度範囲で使用できるよう設計してあります。高温で使用すると火災の原因となります。
- 器具の送り容量は1.5Aです。容量を超えると発熱・火災の原因となります。また、照明器具以外の負荷は接続しないでください。
- 電源線を確実に接続してください。
- この器具は断熱施工不可のため、断熱材のある天井でご使用の場合には、下図のような施工が必要となります。
- 指定外の施工を行うと火災の原因となります。
- 安全上LEDを直視することはおやめください。

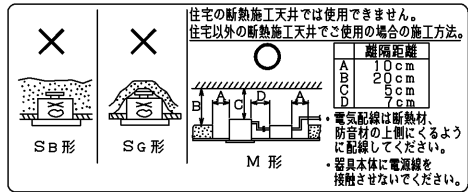

【基本特性（周囲温度25℃）】

入力電圧 (V)	AC100	AC200	AC242
周波数 (Hz)	50/60		
入力電流 (A)	0.632	0.316	0.271
消費電力 (W)	63.0	61.0	61.0
ビーム角 (*1) (度)	85		
全光束 (*1) (lm)	7,630		
固有エネルギー消費効率 (*1) (lm/W)	121.1	125.0	125.0
相関色温度 (*1) (K)	5000		
演色評価数 (*1) (Ra)	70		

*1：保証値ではありません。

【使用上の注意】

- LED素子には光色、明るさにバラツキがあるため、同じ形名の商品でも光色、明るさが異なることがあります。ご了承ください。
- 調光レベルが下限近くの状態ではLED素子の明るさが低減するため、光色、明るさのバラツキがわかりやすくなる場合があります。ご了承ください。
- 組み合わせる調光制御装置や使用環境によって、調光レベルが下限近くの状態では、複数の器具を1つの調光器で制御する場合に個々の消灯タイミングが異なります。
- 調光制御装置からの距離によっては調光動作にバラツキが生じる場合があります。
- 名制御装置へ接続する場合の最大接続台数については次頁をご確認ください。
- 器具と被照射物との距離は0.3m以上離してください。距離を保たないと被照射物の変色、変形の原因となります。
- 埋込み穴を開ける際は専用工具を用いて開けてください。

部番	部品名	個数	材質	摘要
1	本体	1	ADC(アルミダイカスト)	アクリル焼付塗装(パージンホワイト※)
2	化粧枠	1	SPC(鋼板)	ポリエステル粉体焼付塗装(パージンホワイト※)
3	反射鏡	1	AIP(アルミ) t1.0	銀色鏡面
4	反射鏡	1	AIP(アルミ) t1.0	銀色鏡面・梨地仕上げ
5	透光性カバー	1	強化処理ガラス t4.0	透明・拡散仕上げ
6	パッキン	1	SR(シリコンゴム)	半透明
7	固定板	1	SGC(溶融亜鉛めっき鋼板) t1.0	—
8	取付けばね	3	SUS(ステンレス鋼)	—
9	シャーシ	3	SGC(溶融亜鉛めっき鋼板) t1.0	—
10	取付け金具	3	SUS(ステンレス鋼)	—
11	電源ケーブル	1	—	ケーブル長：200mm
12	電源ユニット	1	—	LEK-560016A02D
13	端子台	1	PP(ポリプロピレン)	DFC-3629(電源用)
14	LEDモジュール			—
15	落下防止ワイヤ	1	SUS(ステンレス鋼) φ0.8	—
16	無線電源ユニット	1	—	DIK-0230
17	無線制御ユニット	1	PC(ポリカーボネート樹脂)/ABS樹脂	DIK-0231

※参考マンセル値：5.7Y 9.0/0.6

2-12×20吊りボルト用穴

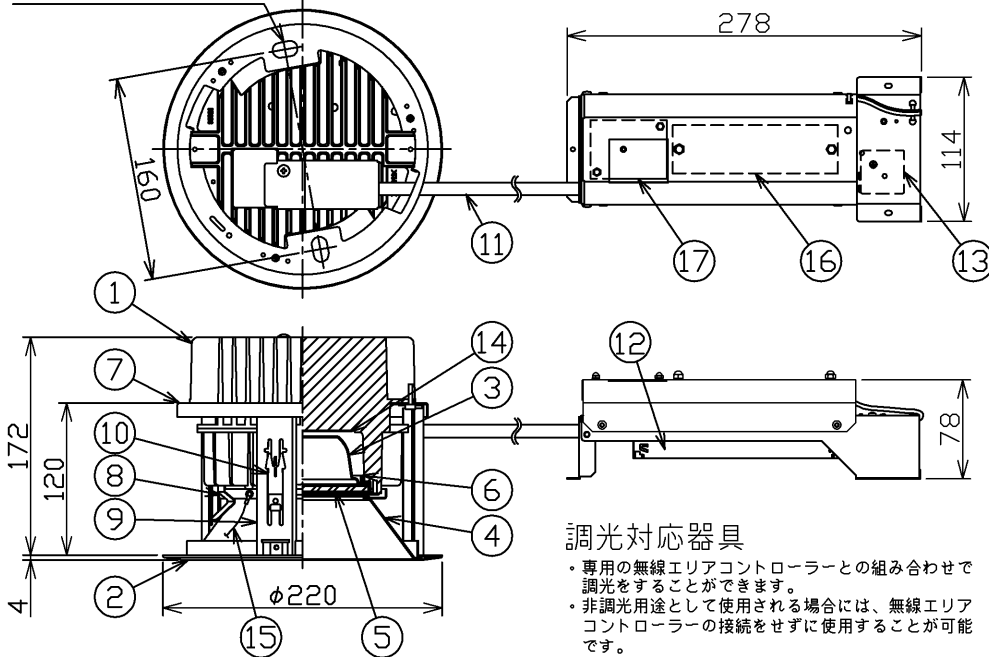

調光対応器具

- 専用の無線エリアコントローラーとの組み合わせで調光をすることができます。
- 非調光用途として使用される場合には、無線エリアコントローラーの接続をせずに使用することが可能です。

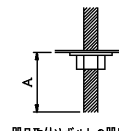

※A寸法は、25mmを超えないようにしてください。

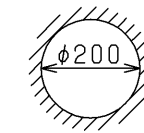
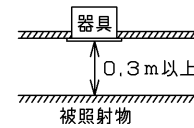

天井取付け厚さ：5mm～25mm

天井厚さが12mm未満の場合は、取付け金具の他にボルト吊りにて取り付けてください。

	質量 (kg)
灯具	2.4
電源	1.2

屋内用

無線制御 調光用

電圧 (V)	適合ランプ	質量 (kg)	形名
100 242	—	3.6	LEDD-75021MN-WD9 (1/2)
			品名
			東芝LED照明器具
			図番
			AA2015-54335-01
			承認
			松田
			担当
			山本
			単位 mm
			第三角法

東芝ライテック株式会社

日本国内専用 (Use only in Japan)

<生産完了 2018年06月27日>

【施工上の注意】

- 1) 埋込み寸法はφ200(±2)mmです。
- 2) 天井取付け厚さ5mm~25mmです。
※天井取付け厚さが12mm未満の場合は、取付け金具の他にボルト吊りにて取り付けてください。
- 3) 電源ユニットは【電源ユニット設置上の注意】に従って設置してください。
- 4) 電源ユニットは器具と70cm以上離して設置してください。
- 5) 器具施工時、電源ユニットに接続した電源ケーブルを引っ張ったり、持ち上げたり、電源ケーブルに張力が掛からない様に注意してください。
- 6) 本体の間から電源を挿入してください。
挿入方向を間違えますと、天井材の破損・器具落下の原因となります。
- 7) 電源線と調光信号線は相互に束縛しないでください。

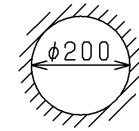

埋込み寸法

天井取付け厚さ:5mm~25mm

天井厚さが12mm未満の場合は、取付け金具の他にボルト吊りにて取り付けてください。

【電源ユニット設置上の注意】

- 電源ユニットは下図のように必ず正しい方向に設置してください。
- 電源ユニットは浮きがないように設置してください。
- 電源ユニットは横転、逆転しないように設置してください。
- ねじで固定する場合は、φ3.0の木ねじを使用してください。

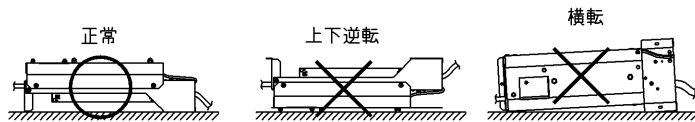

端子台が上向きの配置

■無線制御照明システムの施工時及び使用時の注意

- 1) 施工上及び使用上の注意点は無線エリアコントローラー(形名: TTFWACO1A)のシステム仕様書をご参照ください。
- 2) 他の無線器具と併用して使う場合は、誤動作しないことを十分に確認したうえで、ご使用してください。
- 3) 本製品は、電波法に基づく特定小電力無線通信システムの無線局の端末設備として技術基準適合証明等を受けた部品が内蔵されています。本製品に内蔵している適合した部品を分解、改造すると、法律で罰せられることがあります。そのため、分解、改造はしないでください。
- 4) 器具に貼ってある番号シールは剥がさないでください。

■無線制御照明システムの不具合時の注意

- 1) 無線制御を使用しているため、第三者などからの妨害電波により、誤動作や制御ができなくなる等の不具合が発生することがあります。このような場合、無線エリアコントローラーの電源を遮断すると、現在の照明の制御状態が維持されます。それでも不具合が解消できない場合は、無線制御器具の電源を入れ直してください。無線制御器具は電源を入れ直すと70%点灯を維持するようになっております。第三者からの悪意を持った操作による不具合は責任を負えませんので、ご了承ください。

■待機電力

• タブレット等で消灯制御を行った場合、器具は下表の待機電力が発生します。

入力電圧	電力値
100V	1.2W
200V	1.5W
242V	1.6W

※：保証値ではありません。

屋内用

無線制御 調光用

電圧 (V)	適合ランプ	質量 (kg)	形名	LEDD-75021MN-WD9 (2/2)
100 242	-	3.6	品名	
			承認	東芝LED照明器具 AA2015-54335-01 東芝ライテック株式会社
			担当	
			松田 山本	
単位 mm		第三角法		

日本国内専用 (Use only in Japan)

<生産完了 2018年06月27日>