

**TOSHIBA** (2015.01, 003) 2018.01, 003

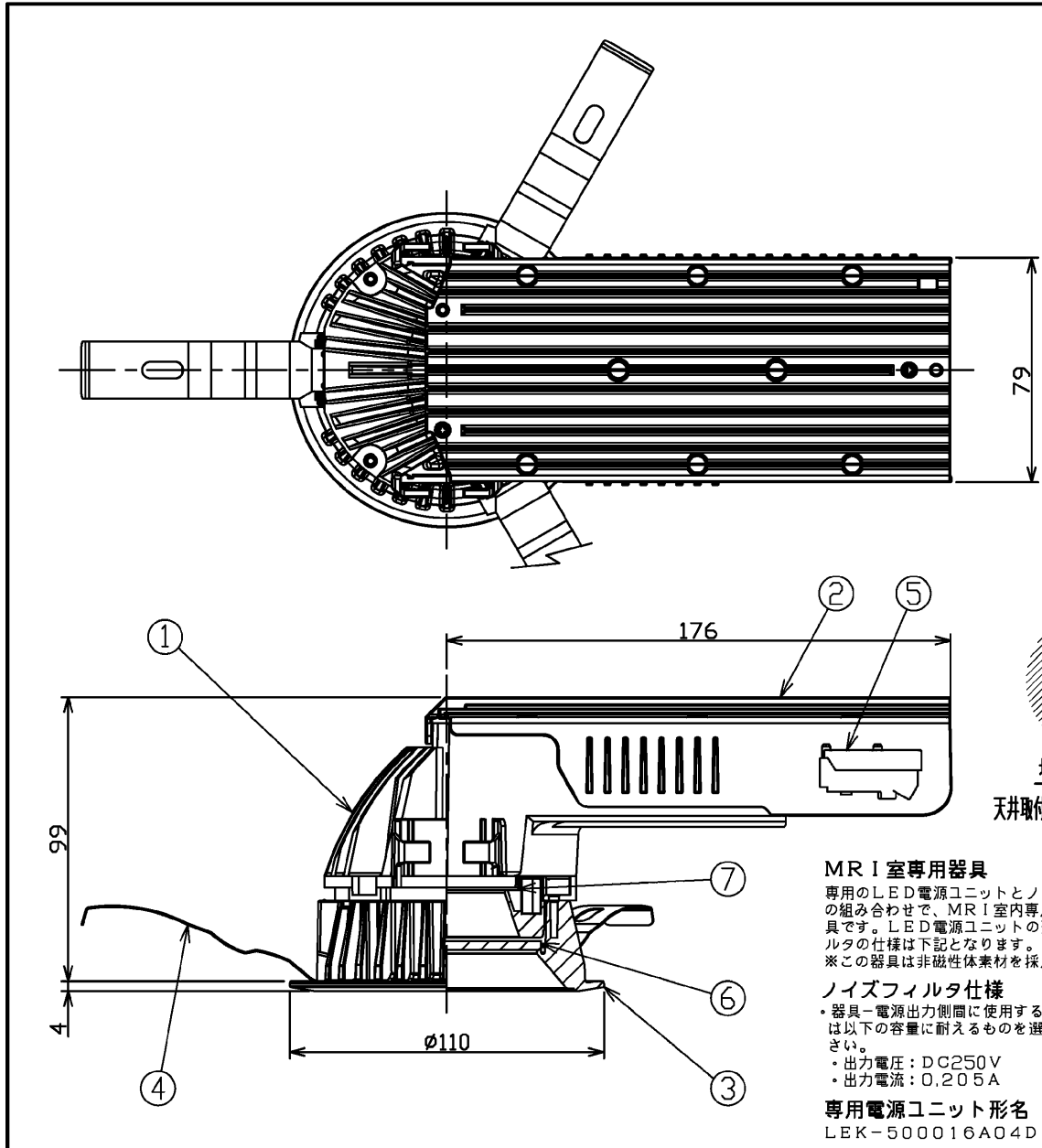

部番	部品名	個数	材質	摘要
1	本体	1	ADC(アルミダイカスト)	アルマイト処理(黒)
2	天板	1	ADC(アルミダイカスト)	アルマイト処理(黒)
3	化粧枠	1	ADC(アルミダイカスト)	アクリル焼付塗装(パーズンホワイト※)
4	取付けばね	3	SUS(ステンレス鋼)	—
5	端子台	1	PP(ポリプロピレン)	DFC-3629
6	透光性カバー	1	PMMA(アクリル樹脂)	拡散 帯電防止仕様
7	LEDモジュール	1	—	白色

※参考マンセル値: 5.7Y 9.0/0.6

【基本特性(周囲温度25℃)】(器具6台接続時の値)

項目	単位	AC100	AC200
入力電圧	(V)	AC100	AC200
周波数	(Hz)	50/60	
入力電流	(A)	0.87	0.43
消費電力(*1)	(W)	86.4	82.9
ビーム角(*2*3)	(度)	90	
全光束(*2*3)	(lm)	1,400	
エネルギー消費効率(*2*3)	(lm/W)	97.2	101.3
相関色温度(*2*3)	(K)	4,000	
演色評価数(*2*3)	(Ra)	85	
適合LED電源ユニット		LEK-500016A04D	
器具単体の入力特性(*2*3)		DC205mA, DC60V	

特性値は適合LED電源ユニットと組み合わせ時の値です。入力値はLED電源ユニット側の値です。

- \*1: 日本国内専用です。
- \*2: 保証値ではありません。
- \*3: 器具1台あたりの換算値です。

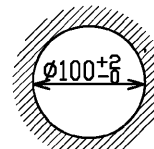

埋込み穴寸法

天井取付け厚さ: 5mm~25mm

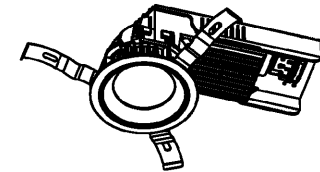

屋内用

**MRI室専用器具**

専用のLED電源ユニットとノイズフィルタとの組み合わせで、MRI室内専用とする照明器具です。LED電源ユニットの形名とノイズフィルタの仕様は下記となります。  
※この器具は非磁性体素材を採用しています。

**ノイズフィルタ仕様**

- 器具-電源出力側間に使用するフィルタは以下の容量に耐えるものを選定してください。
- 出力電圧: DC250V
- 出力電流: 0.205A

**専用電源ユニット形名**

LEK-500016A04D

電圧 (V)	適合ランプ	質量 (kg)	形名
—	—	0.8	LEDD-21111W-LD9
			品名
			東芝LED照明器具
承認	担当	図番	
松田	中山	AA2015-50254-03 (1/3)	
単位 mm	第三角法	東芝ライテック株式会社	

日本国内専用 (Use only in Japan)

**TOSHIBA** (2015.01, 003) 2018.01, 003

【使用上の注意】

- LED素子には光色、明るさにバラツキがあるため、同じ形名の商品でも光色、明るさが異なる場合があります。ご了承ください。
- 調光レベルが下限近くの状態ではLED素子の明るさが低減するため、光色、明るきのバラツキがわかりやすくなる場合があります。ご了承ください。
- 組み合わせる調光制御装置や使用環境によって、調光レベルが下限近くの状態では、複数の器具を1つの調光器で制御する場合に個々の消灯タイミングが異なります。
- 調光制御装置からの距離によっては調光動作にバラツキが生じる場合があります。
- 名制御装置へ接続する場合は最大接続台数については次頁をご確認ください。
- 器具と被照射物との距離は0.05m以上離してください。距離を保たないと被照射物の変色、変形の原因となります。
- 埋込み穴を開ける際は専用工具を用いて開けてください。
- 本商品はCISPR11・15・22の規格を準拠しておりますが、医療器具や情報機器への影響を保証するものではありません。事前に組み合わせ評価をいただきますようお願いいたします。

【施工上の注意】

- 埋込み穴寸法はφ100(+2-0)mmです。
- 天井取付け厚さ5mm~25mmです。
- 本体を斜めに傾けて、端子台方向から埋込み穴に挿入してください。挿入方向を間違えますと、天井材の破損・器具の落下の原因となります。
- LED電源ユニットへ接続する電源線と調光信号線は相互に束線しないでください。
- 器具を点灯させるには専用LED電源ユニットが必要です、必ず専用LED電源ユニットと組み合わせて使用してください。
- LED電源ユニットと器具の接続には極性が有ります。接続方法に従い正しく結線してください。
- ノイズフィルタ以降の器具の配線は必ず直列に配線してください。並列に配線しますと器具の明るさが半分以下になります。
- この器具は専用LED電源ユニットのみ使えます、他の電源ユニットまたはAC電源を直接器具に接続しないでください。
- LED電源ユニットに接続する器具の台数は3台から6台です。
- 器具を3台接続の場合は必ずLED電源ユニットの出力側の白・黒系統または赤・青系統どちらかに少なくとも1台器具を接続してください。
- LED電源ユニットと器具間の総配線長は1系統40m以内で配線してください。
- LED電源ユニットは既製の電源BOX等(大きさ:W300×L800×H150 内寸)に入れてください。

【その他】

- ノイズフィルタはお客様でご用意ください。仕様は用途:シールドルーム用、電圧:AC230V、電流:10A、減衰:-100dB、周波数:10M~1GHzです。  
※電源からの出力線2セットが独立してフィルに接続されシールドルーム内に配線できれば数は問いません。

【調光制御装置の施工上の注意】

下記調光制御装置を使用して、調光(約5%~100%(全光)、0%~100%(全光))を行うことができます。  
調光器1台で二つの系統の調光を行う場合は、信号用端子台間を送りて結線することで1台の調光器で二つの系統の調光を行うことができます。  
調光制御装置と組み合わせてご使用の場合は次の点にご注意ください。

- コントロールクス(FLコントロールクスPD)をご使用の場合

- FLコントロールクスPDは下記に示す製品をご使用ください。  
・DF-70171-PD
- 上記コントロールクスの設定スイッチは、以下の仕様を参考に右図のようにセットしてください。  
フェード機能・・・徐々に光が明るく又は、暗く変化する機能です。  
①「約5%~100%(全光)」フェード機能なし→ダイヤル設定1  
②「0%~100%(全光)」フェード機能あり→ダイヤル設定0  
※0%~約5%の間は、調光できません。  
※調光時の消灯・・・フェードしながら消灯します。  
※調光時の点灯・・・0%~調光した場合は、フェードします。  
途中の調光(例:約5%~、80%~)状態からは、フェードしません。  
※スイッチON/OFF時・・・フェード機能は、ありません。

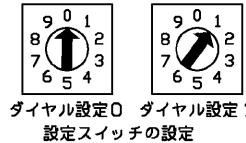

- その他のコントロールクスと組み合わせてご使用の場合は別途お問い合わせください。  
※白熱電球用コントロールクス(2線式)と組み合わせて使用することはできません。火災の原因となります。
- 電源線(3線)、調光信号線(2線)が必要になります。  
・電源線 φ1.6, φ2.0単線 ストリップ長13±1mm  
・調光信号線 φ0.9~φ1.2軟銅単線(CPEV)またはAE線 ストリップ長9±1mm
- コントロールクスと照明器具との配線長は200m以下としてください。  
ただし、コントロールクスと照明器具までの距離によっては調光動作にばらつきが生じる場合があります。

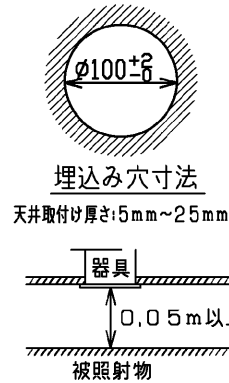

▲安全に関するご注意

- 住宅の断熱施工天井では使用できません。
- 天井埋込み専用器具です。傾斜天井、やわらかい天井(ロックワール等)には取り付けしないでください。指定以外の取り付けをおこなうと、天井材の破損、器具の落下の原因となります。
- 本器具は、5℃~40℃の温度範囲で使用するように設計してあります。高温で使用すると火災の原因となります。
- LED電源ユニットの送り容量は15Aです。容量を超えると発熱・火災の原因となります。また、照明器具以外の負荷は接続しないでください。
- 電源線を確実に接続してください。
- この器具は断熱施工不可のため、断熱材のある天井でご使用の場合には、下図のような施工が必要となります。指定外の施工を行うと火災の原因となります。
- 安全上LEDを直視することはおやめください。
- 白熱電球用調光器(2線式調光器)と組み合わせて使用しないでください。火災の原因となります。

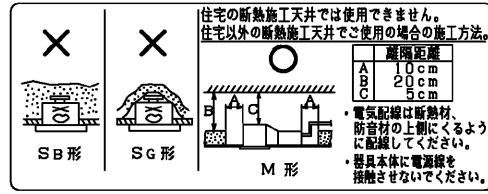

【各制御装置の最大接続台数】

制御種別	シリーズ	品名	形名	調光下限出力比	接続可能台数	
					100V	200V
調光	コントロールクス	FLコントロールクスPD	DF-70171-PD	上記参照	50(単独取付け時) 30(連結取付け時)	
ON/OFF	WIDE E's	壁スイッチ	WDG1111 WDG1113と同等の機械的スイッチ	-	14	19

屋内用

電圧(V)	適合ランプ	質量(kg)	形名	LEDD-21111W-LD9
-	-	0.8	品名	東芝LED照明器具
承認	担当	図番	AA2015-50254-03	(2/3)
松田	中山	東芝ライテック株式会社		
単位 mm	第三角法	東芝ライテック株式会社		

日本国内専用 (Use only in Japan)

**TOSHIBA** (2015.01, 003) 2018.01, 003

器具, LED電源ユニット, 調光制御装置 接続方法

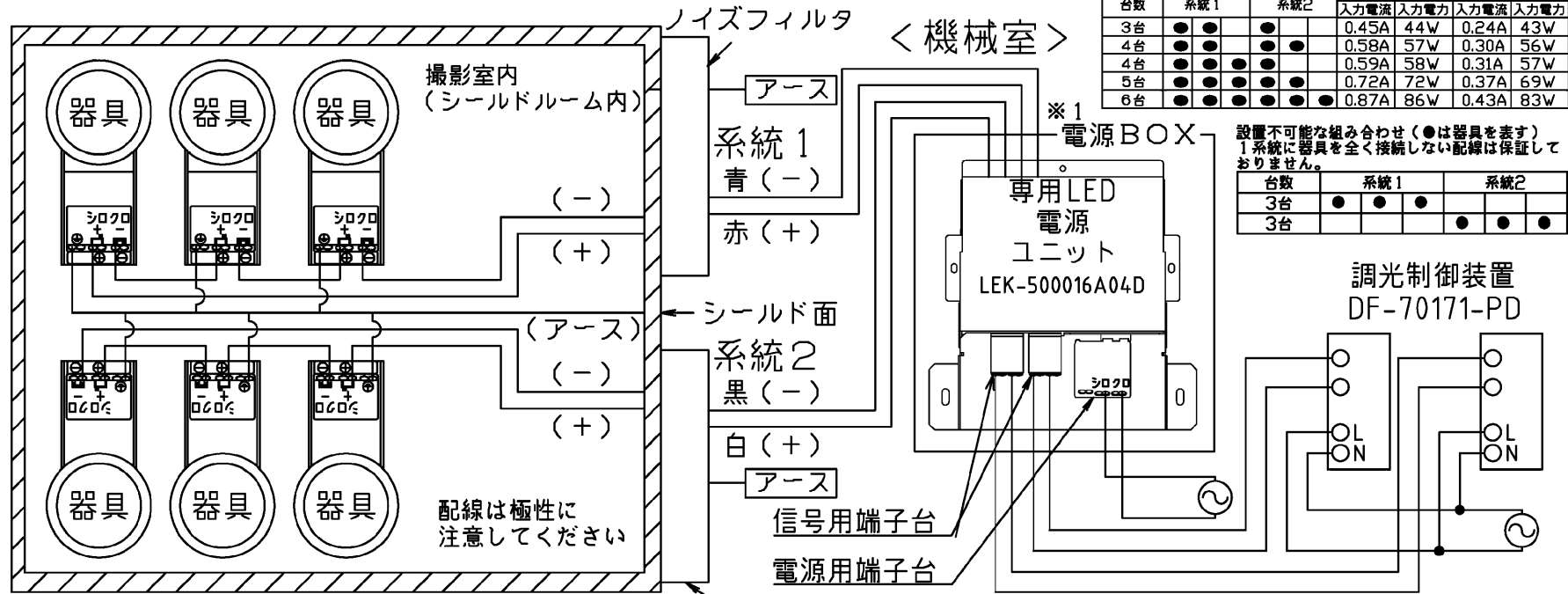

灯具設置可能な組み合わせ (●は灯具を表す)

台数	系統1	系統2	100V		200V	
			入力電流	入力電力	入力電流	入力電力
3台	●●●	●●●	0.45A	44W	0.24A	43W
4台	●●●●	●●●●	0.58A	57W	0.30A	56W
4台	●●●●	●●●●	0.59A	58W	0.31A	57W
5台	●●●●●	●●●●●	0.72A	72W	0.37A	69W
6台	●●●●●●	●●●●●●	0.87A	86W	0.43A	83W

設置不可能な組み合わせ (●は器具を表す)  
1系統に器具を全く接続しない配線は保証して  
おりません。

台数	系統1	系統2
3台	●●●	
3台		●●●

【特記事項】

- 1) 本商品はCISPR11・15・22の規格を準拠しておりますが、医療器具や情報機器への影響を保証するものではありません。
- 2) 器具を点灯させるには専用LED電源ユニットが必要です、必ず専用LED電源ユニットと組み合わせてご使用ください。
- 3) この器具は専用LED電源ユニットのみ使えます、他の電源ユニットまたはAC電源を直接器具に接続しないでください。
- 4) LED電源ユニットと器具の接続には極性が有ります。接続方法に従い正しく結線してください。
- 5) ノイズフィルタ以降の器具の配線は必ず直列に配線してください。並列に配線しますと器具の明るさが半分以下になります。
- 6) LED電源ユニットに接続する器具の台数は3台から6台です。  
器具を3台接続の場合は必ずLED電源ユニットの出力側の白・黒系統または赤・青系統どちらかに少なくとも1台器具を接続してください。
- 7) LED電源ユニットと器具間の総配線長は1系統40m以内で配線してください
- 8) LED電源ユニットは金属の電源BOX内に設置してください。尚、電源BOXの詳細についてはLED電源ユニットの商品図をご参照ください。
- 9) 電源出力側(器具入力側)に接続するノイズフィルタの仕様は、以下の電源出力に耐えるものをご準備ください。  
電源の出力電圧：DC250V、出力電流：DC0.205A  
※電源からの出力線2セットが独立してフィルタに接続されシールドルーム内に配線できれば数は同じではありません。
- 10) 器具用電源線(3線)、電源ユニット用電源線(3線)、調光信号線(2線)が必要になります。  
・器具用電源線 φ1.6, φ2.0単線 ストリップ長13±1mm  
・電源ユニット用電源線 φ1.6, φ2.0単線 ストリップ長13±1mm  
・調光信号線 φ0.9~φ1.2軟銅単線(CPEV)またはAE線 ストリップ長9±1mm
- 11) 調光器1台で二つの系統の調光を行う場合は、信号用端子台を送りて結線することで1台の調光器で二つの系統の調光を行うことができます。

※1.電源BOX内の配線詳細については下記LED電源ユニットの商品図をご参照ください。  
・LEK-500016A04D

屋内用

電圧 (V)	適合ランプ	質量 (kg)	形名	LEDD-21111W-LD9
-	-	0.8	品名	東芝LED照明器具
承認	担当	図番	AA2015-50254-03 (3/3)	
松田	中山	東芝ライテック株式会社		
単位 mm	第三角法	東芝ライテック株式会社		

日本国内専用 (Use only in Japan)