

2012.05. 225

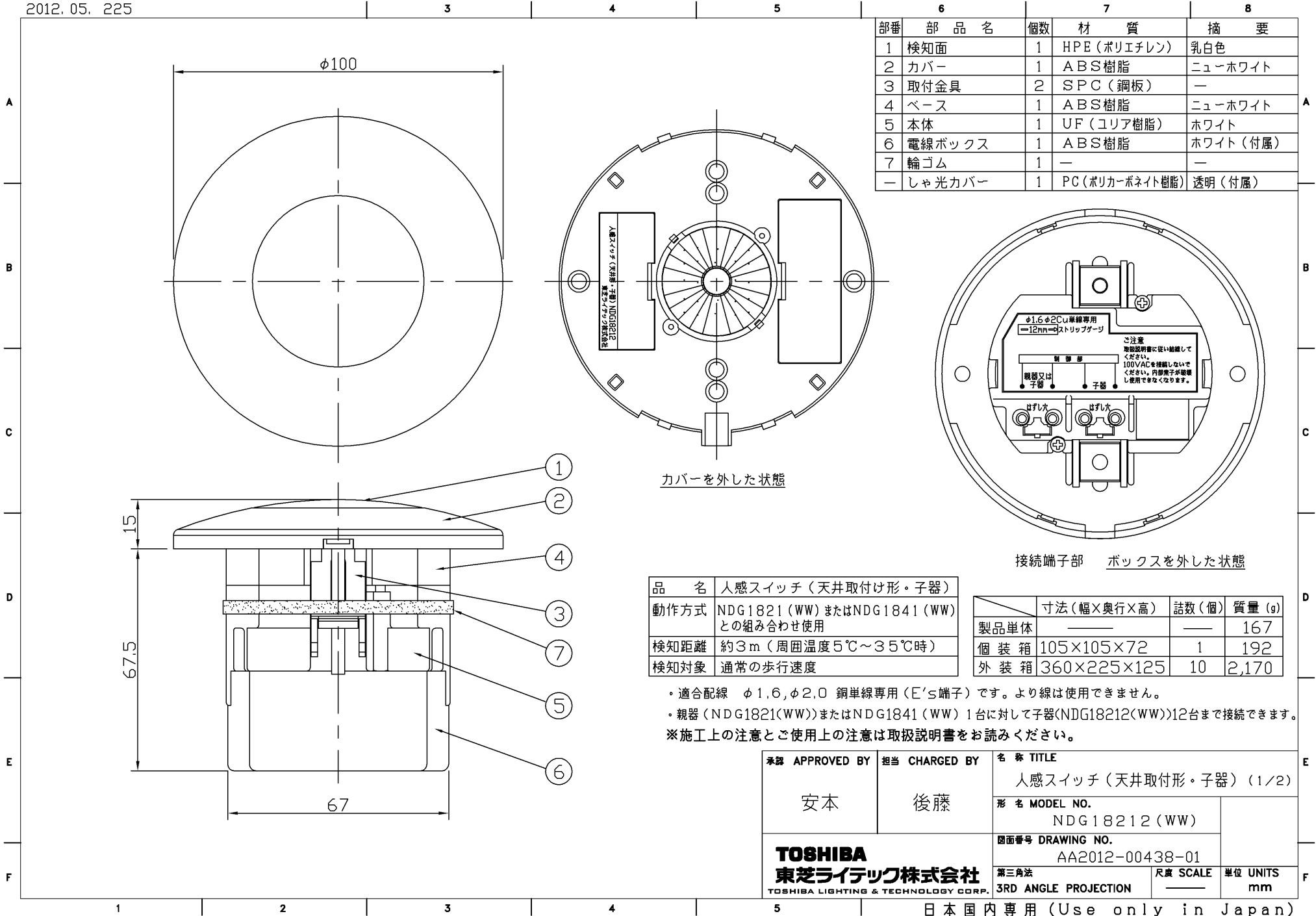

部番	部 品 名	個数	材 質	摘 要
1	検知面	1	HPE (ポリエチレン)	乳白色
2	カバー	1	ABS樹脂	ニューホワイト
3	取付金具	2	SPC (鋼板)	—
4	ベース	1	ABS樹脂	ニューホワイト
5	本体	1	UF (ユリア樹脂)	ホワイト
6	電線ボックス	1	ABS樹脂	ホワイト (付属)
7	輪ゴム	1	—	—
—	しゃ光カバー	1	PC (ポリカーボネイト樹脂)	透明 (付属)

カバーを外した状態

接続端子部 ボックスを外した状態

品 名	人感スイッチ (天井取付け形・子器)
動作方式	NDG1821 (WW) または NDG1841 (WW) との組み合わせ使用
検知距離	約3m (周囲温度5℃~35℃時)
検知対象	通常の歩行速度

	寸法 (幅×奥行×高)	詰数 (個)	質量 (g)
製品単体	—	—	167
個 装 箱	105×105×72	1	192
外 装 箱	360×225×125	10	2,170

- 適合配線 φ1.6, φ2.0 銅単線専用 (E's端子) です。より線は使用できません。
 - 親器 (NDG1821 (WW) または NDG1841 (WW)) 1台に対して子器 (NDG18212 (WW)) 12台まで接続できます。
- ※施工上の注意とご使用上の注意は取扱説明書をお読みください。

承認 APPROVED BY	担当 CHARGED BY	名 称 TITLE
安本	後藤	人感スイッチ (天井取付形・子器) (1/2)
TOSHIBA 東芝ライテック株式会社 TOSHIBA LIGHTING & TECHNOLOGY CORP.		形 名 MODEL NO.
		NDG18212 (WW)
第三角法 3RD ANGLE PROJECTION		図面番号 DRAWING NO.
		AA2012-00438-01
		尺度 SCALE
		単位 UNITS
		mm

日本国内専用 (Use only in Japan)

配線方法

●取り付け場所に関するご注意

人感スイッチは人体と周囲の温度差(約3℃)を検知して動作します。急激な温度変化のある場所や、つぎの様な場所では使用しないでください。

- ・検知面に直接強い光や、日光が当たる場所。
- ・ストーブなどの暖房器具の真上、エアコンの送風口の近くやこれらの風が直接当たる場所。
- ・検知エリア内に急激な温度変化を起こすモノがある場所。
- ・検知エリア内にゆれるモノや動くモノなどがある場所。
- ・照明との距離が50cm以内の場所や、検知エリア内に人感スイッチを照らす照明のある場所。
- ・無線アンテナ近く等の強力な電波が発生する場所。

警告 発熱,焼損,火災の原因になります。

子器と親器の子器端子にはAC100Vを接続しないでください。

適合電線

- ・1.6mm,2.0mmの銅単線

12mm(10mm~14mm)

- ・曲がった電線及びより線は使用しないでください

結線は電線を奥まで確実に差し込んでください。

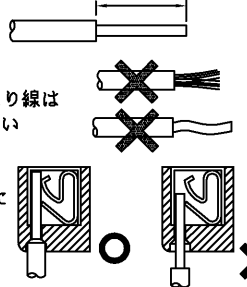

●結線図

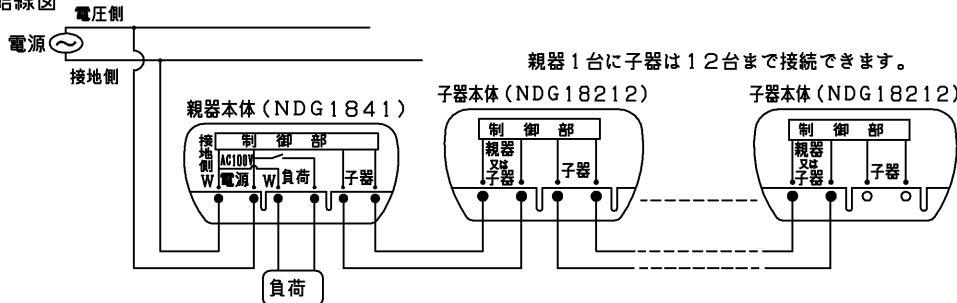

親器1台に子器は12台まで接続できます。
子器ご使用上の注意 ●この子器はNDG1821またはNDG1841人感スイッチ親器専用の子器です。その他の器具と組み合わせて使用することはできません。
 ●子器のみの単独使用はできません。必ず親器と組み合わせてご使用ください。

●検知エリアについて

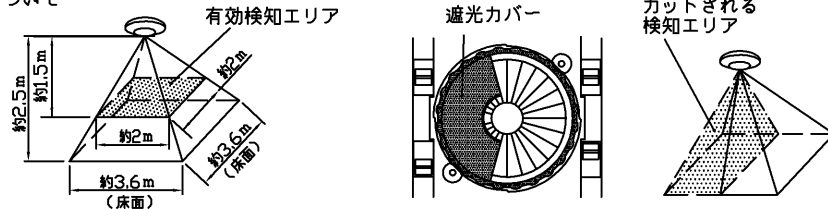

- ・上の図は周囲温度が5℃~35℃で被検知対象と周囲温度の差が3℃以上の場合の検知エリアです。
- ・検知エリア調整前に、親器の手動スイッチは自動/照度センサスイッチは切/動作時間調整は5秒もしくは10秒に設定してください。
- ・検知エリアは図の様になります。図を目安に取付け位置を設定してください。
- ・検知エリアの確認は、実際に人が動きながらおこなってください。

- ・検知させたくない範囲がある場合は付属のしゃ光カバーをレンズに取り付けてください。しゃ光カバーにより検知範囲は約半分になります。微調整はしゃ光カバーをまわしながら調整してください。

●取り付けかた

◎ボックスレス工事の場合

天井板厚20mm以下、天井ふところ70mm以上の場所に取り付けることができます。

- ①天井にφ80~φ85mmのマル穴を設け、天井人感の取付けねじを締込み、天井面に取り付けます。

※マル穴はφ90mmを超えないようにしてください。

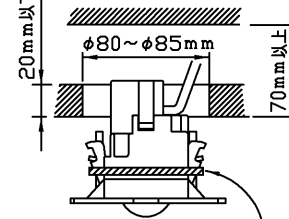

※輪ゴムは取り外さないでください。

- ②最後にカバーを取り付けます。

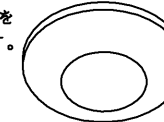

◎ボックス取付けの場合

スイッチから取付け金具を取り外し、66.7mmピッチのガイド穴にねじを通して、天井に取り付けてください。

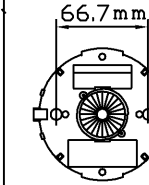

・適合ボックス

JIS C 8340とJIS C 8435に該当する取付けピッチ66.7mm開口部φ70mmの丸穴カバーと組み合わせて、深さが54mm以上のボックスに使用できます。

◎軒下でご使用の場合のご注意

天井面と器具の間およびドライバーガイド溝のすき間に、必ずコーキング処理を施してください。

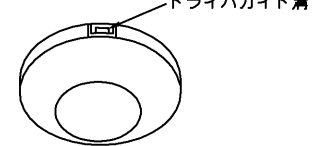

●ご使用上の注意

- ・この器具は屋内天井と直接雨のかからない軒下でご使用いただけます。防水構造ではありませんので、直接雨や水のかかる場所での使用はできません。また浴室での使用はできません。
- ・人感スイッチは検知エリア内の温度変化(約3℃以上)に反応し動作します。真夏や真冬など温度変化が生じにくい場合は検知が鈍ることがありますが異常ではありません。
- ・密閉性の高い建物の場合は、ドア開閉で生じる気流等に反応する場合があります。誤動作防止の為、通風口や窓の近くなどの気流の通り易い場所にスイッチを取り付けることはさけてください。
- ・電源を投入してから約40秒間は負荷へ通電状態となります。また停電後の再起動時等も同様です。
- ・検知窓部分が汚れた際は乾いた布か、水でぬらしよく絞った布で表面を清掃してください。検知部の劣化の原因となる為、薬品や洗剤での清掃はおやめください。
- ・検知距離は約3mです。検知距離が3mを超える場所での施工はおやめください。
- ・適合負荷を定格容量内の範囲でご使用ください。適合外や定格外での使用はスイッチの異常動作や故障の原因になります。
- ・人感スイッチの交換時期は約8年~約10年が目安です。ご使用環境やご使用状況により寿命が短くなる場合があります。性能維持・確認のため定期的な点検をお勧めいたします。点検・交換の際はお近くの電気工事店へご相談ください。

承認 APPROVED BY	担当 CHARGED BY	名称 TITLE
安本	後藤	人感スイッチ(天井取付形・子器)(2/2)
TOSHIBA 東芝ライテック株式会社		形名 MODEL NO. NDG18212(WW)
TOSHIBA LIGHTING & TECHNOLOGY CORP.		図面番号 DRAWING NO. AA2012-00438-01
第三角法 3RD ANGLE PROJECTION	尺度 SCALE	単位 UNITS mm