

※施工上の注意とご使用上の注意はカタログ・取扱説明書をお読みください。

E27004

1 2 3 4 5 6 7 8

図面番号
DRAWING NO.

F9KL

外形図

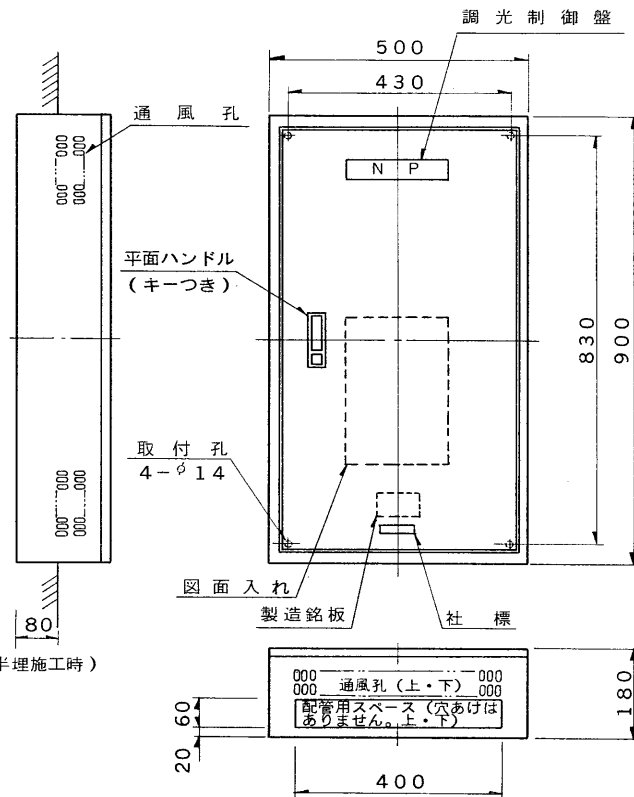



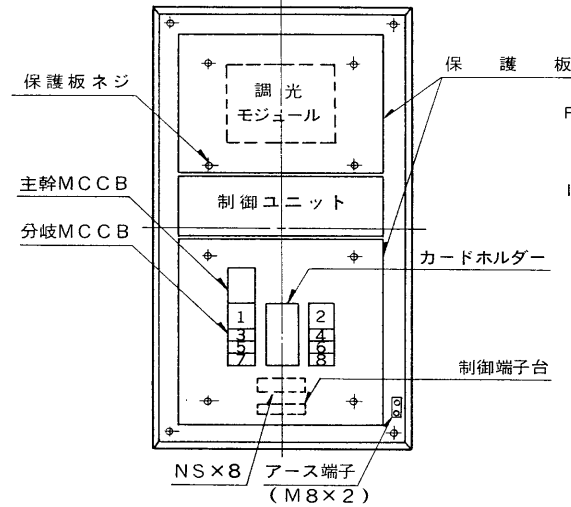

機器配置図

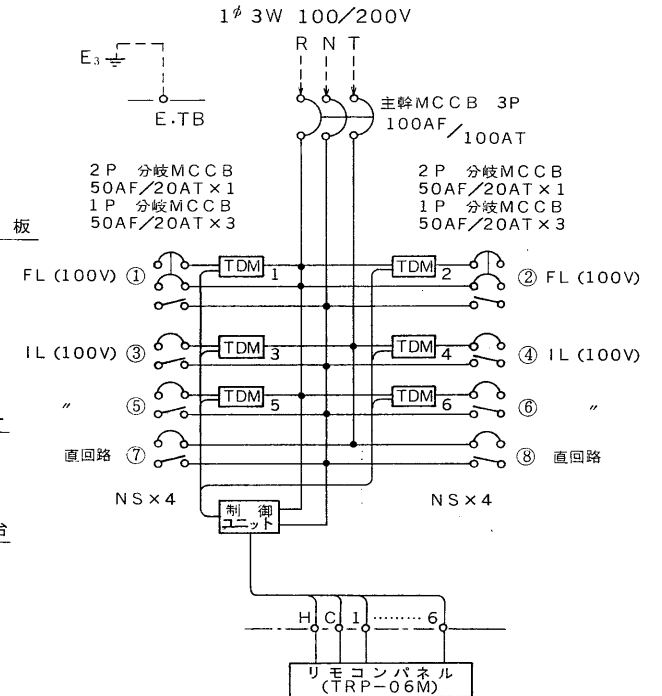

結線図



- TDMは調光モジュールです。
- 調光及び直出力のMCCB実負荷容量は16A以下としてください。
- 外部リモコン操作がある場合)
 - 本体とリモコン間の回り配線はコンジット配管としてください。
 - 本体とリモコン間の距離は25m以下としてください。
 - 尚、シールド線を使用する場合50m以下としてください。

承認 APPROVED BY 	検図 CHECKED BY 	名称 TITLE TDH-04X02M
設計 DESIGNED BY 	製図 DRAWN BY 	調光制御盤外形図・結線図
TOSHIBA 東芝ライテック株式会社 TOSHIBA LIGHTING & TECHNOLOGY CORP.		図面番号 DRAWING NO. A-CCA-100162
TOSHI 保管 REGISTERED		第三角法 3RD ANGLE PROJECTION
		尺度 SCALE 単位 UNITS 1/10 mm