

※施工上の注意とご使用上の注意はカタログ・取扱説明書をお読みください。

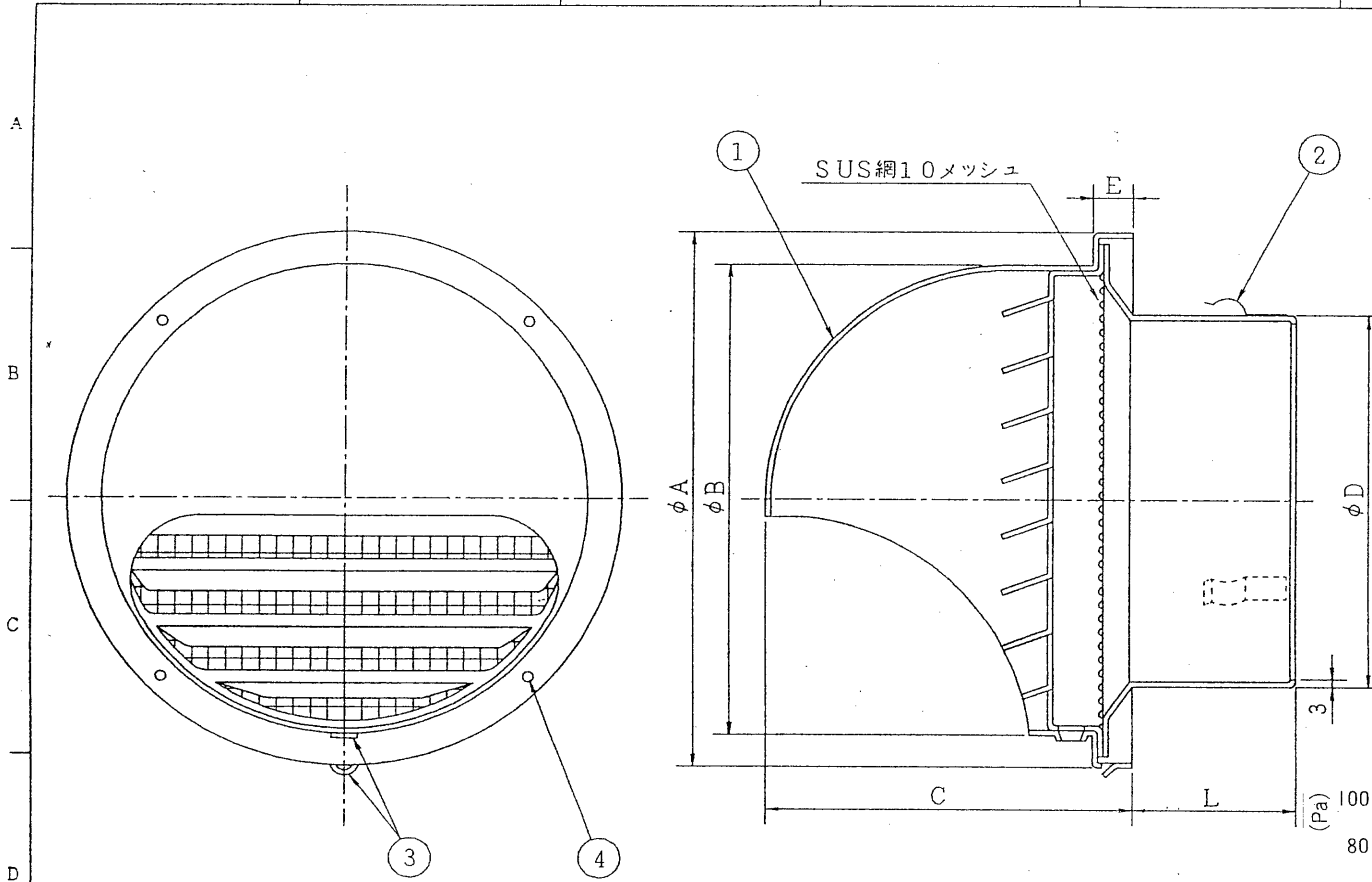



部番	部品名	個数	材質	摘要
1	フード	1	SUS304 t0.5	クリア塗装
2	固定金具	3		
3	水抜き穴	1		
4	リベット	4		

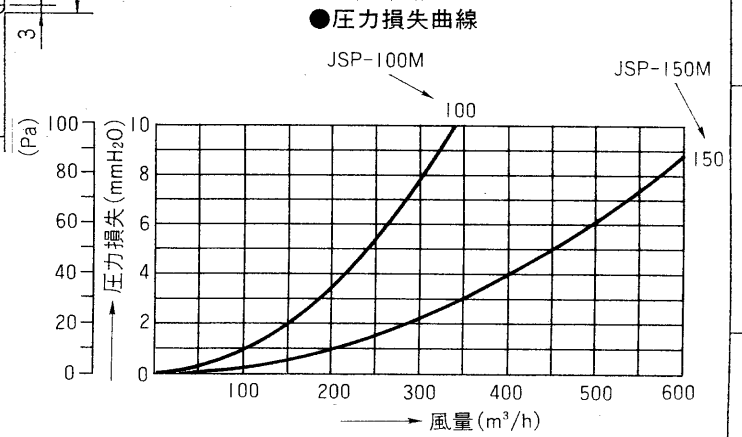

■ 寸法表

形名	A	B	C	D	E	L	質量(g)
JSP-100M	169	151	113	97	15	44	400
JSP-150M	212	185	139	147	15	64	640



承認 APPROVED BY 	検図 CHECKED BY 	名称 TITLE パイプフード (ガラリ、防虫網付、ステンレス製)
設計 DESIGNED BY 	製図 DRAWN BY 	形名 MODEL NO JSP-100M, 150M
TOKYO JAPAN  東芝ライテック株式会社 TOSHIBA LIGHTING & TECHNOLOGY CORP.		図面番号 DRAWING NO A-KAF-012
第三角法 3RD ANGLE PROJECTION		尺度 SCALE — 単位 UNITS mm